

. . .

1—36

— « »

1 9 6 6

• •

*IX-XIII* .

« »

—

1 9 6 6











1

,

912 .

100 100 1300 4

XIII ., IX—

3

1 2 3

( .1-54)

30 000

127. 5 10, 573, 754, 183, 47, 5, 150, 102,

1300 X—XIII .,

IX—XIII .



50—100

« — »

6

« ... »<sup>7</sup>

« — »

( )

8 60

( 1853 1854 .).

( 1851—1852 .).<sup>9</sup>

7757

6

7

85. XXXIV, 1844,

8 I, II, 1871, 788

1/6

313

( . )

, 1924, 186).

«

11

1851 .. 17, 401/43).

9 17, 266/2, 401/43, 41/27.

250

X—XI

« »

10

11

XII—XIII

10 1590—1959.

11 1893, 93 1; 1;

15,

1905, 18).

1880—1901 240

X—XI « »  
 « », «  
 ».<sup>12</sup>  
 « ».<sup>13</sup>  
 : «  
 X ».<sup>14</sup>  
 IX — XI  
 XI—XII  
 ( )

<sup>12</sup> . . . , 1954, 399.  
<sup>13</sup> . . . 921—922 . . . , 1957, . . . 144.  
<sup>14</sup> . . . 943—944 . . .  
<sup>15</sup> . . . XXIV, . . . , 1926, . . . 69.  
 ( . . . 1326 . . . ; . . . . . , 1959, . . . 106).

( XI—XII , . . . ).  
 XI—XIII  
 X  
 XI—XII  
 XIII  
 « »  
 « »  
 ( )  
 « »  
 « »  
 ».<sup>16</sup>  
 : «  
 ».<sup>17</sup>

<sup>16</sup> . . . ( . . . )  
<sup>17</sup> . . . , 1930, . . . 243.  
 . . . 1) . . . IV . . . 26;  
 2) . . . , 1890, . . . 1—2, . . . 16.



X . . . ( . . . ) . . .

( . . . ) . . .

X—XIII . . .  
24 . . .

24 . . . X—XIII . . .

( . . . ) . . .

∴ A. Nadolski, *Studia nad uzbrojeniem polskim w X, XI i XII wieku*. Łódź, 1954, . 132),

( . . . ) . . . Blair. *European Armour*. London, 1958, . 19, .).

X—XIII . . . ( . . . )

785 . . . ( . . . )

( . . . 372). . . 1956,

XIII . . . XII—

. . . ( . . . ) . . . 25 . . .

« . . . »

( . . . ) . . .

( . . . ) . . .

( . . . 200—300 ) . . .

( . . . ) . . .

IX — XII XII—XIII . . .

« . . . »

25 . . . XI . . . XIII, 1950, . 64—65.

IX—XIII

XI—XII

XIII

IX—XII—XIII

(

(

X

1958, . 227.

(

XI

(

(

).

(

);

IX — XI . —

)

X

. . 1, . — .

XI—XII

XII—XIII

40- XIII  
XII—XIII

X—XIII  
1946.  
28  
. 463.

<sup>27</sup>

<sup>28</sup>

<sup>27</sup>

<sup>28</sup>

«

».<sup>29</sup>

«

».<sup>30</sup>

».<sup>32</sup>

(

<sup>29</sup> і Речи. і , 1950, . 25.  
<sup>30</sup> ..., . 22.

».<sup>31</sup> (

),

« »

( ; )

».

».

X

XIII

».<sup>31</sup>

».<sup>32</sup> 1930, . 7.



37

»

38

»

39

40

II

»

41

XII—XIII

41

1958.

38

39

40

41

XII

XI—XII

42

43

44

45

42

IX—XV

1, 43

A. Nadolski, A. Abramowicz, P. Poklewski. Cmentarzysko z XI wieku w Lutomiem pod Łodzi. Łódź, 1959 (1962), 2, 175—176).

44 W. Sarnowska. Wczesnohistoryczny kurhan z Korolewina pod Tahać wiatowit, t. 20, Warszawa, 1949, 223—293; E. Dębrowska. Kurhany Rossawskie. Archeologia, t. VIII, zes. 1, Warszawa—Wrocław, 1958, 124 c.; L. Rauhut. Wczesno redniowieczne materiały z terenów Ukrainy w państwowym muzeum archeologicznym w Warszawie. Materiały wczesno redniowieczne, t. V, Warszawa, 1960, 231 c.; Z. Wartowska. Gród czerwieski Sutiejski na pograniczu polsko-ruskim. Warszawa, 1958; A. Zbierski. Wczesno redniowieczne materiały archeologiczne z Czermina nad Huczwa. Archeologia Polski, t. IV, zes. 1, Warszawa—Wrocław, 1959, 124—126.

45 R. E. Oakeshott. The archaeology of weapons. London, 1960, 200 c.



2

1701

IX — XI .

1

80- 70-

40

3

2

1

1886, . 235—252. — VI , . I,

2 . . . MAP, 18, ., 1895, . 61 .;

. . . MAP, 28, ., 1902, . 90 .

( . . . )

: «

».<sup>4</sup> 5 30-

<sup>3</sup> . J. rne. La Suède et l'Orient. Uppsala, 1914, . 31 c .

<sup>4</sup> . . . 230.

<sup>5</sup> W. r ndt. Das Schwert der Waringerzeit in Rußland. In: Mannus, Bd. 25, Heft 2, Leipzig, 1933, . 155—175.

« 26  
 » 19  
 6  
 X XIII  
 IX—X  
 : «  
 IX—X  
 «  
 ».<sup>7</sup>  
 IX—X  
 «  
 ».<sup>9</sup>  
 ».<sup>8</sup>  
 IX—X  
 «  
 ».<sup>9</sup>  
 ».<sup>10</sup>

IX—XI  
 ( IX H-I, L)  
 X  
 X  
 ( )  
 IX — XI  
 100 100—150  
 13  
 IX—XI  
 ( . 1)  
 ( -2, , V), ( -1 )

IX—X  
 2500,  
 2000  
 6 , III ., 1956, 40. —  
 7 W. Arendt. Das Schwert... . 170, 175.  
 X—XIII . . . . . 4,  
 .. 1946, . 5.  
 .. 1948, . 228—229.  
 10 J. tersen. De norske vikingesverd.  
 Videnskapsselskapets Skrifter, II, Hist. -filos. Klasse,  
 N 1, Kristiania, 1919.

IX—XI  
 ( . 1)  
 ( -1 )

Ulfberht

Ellin

gestil.

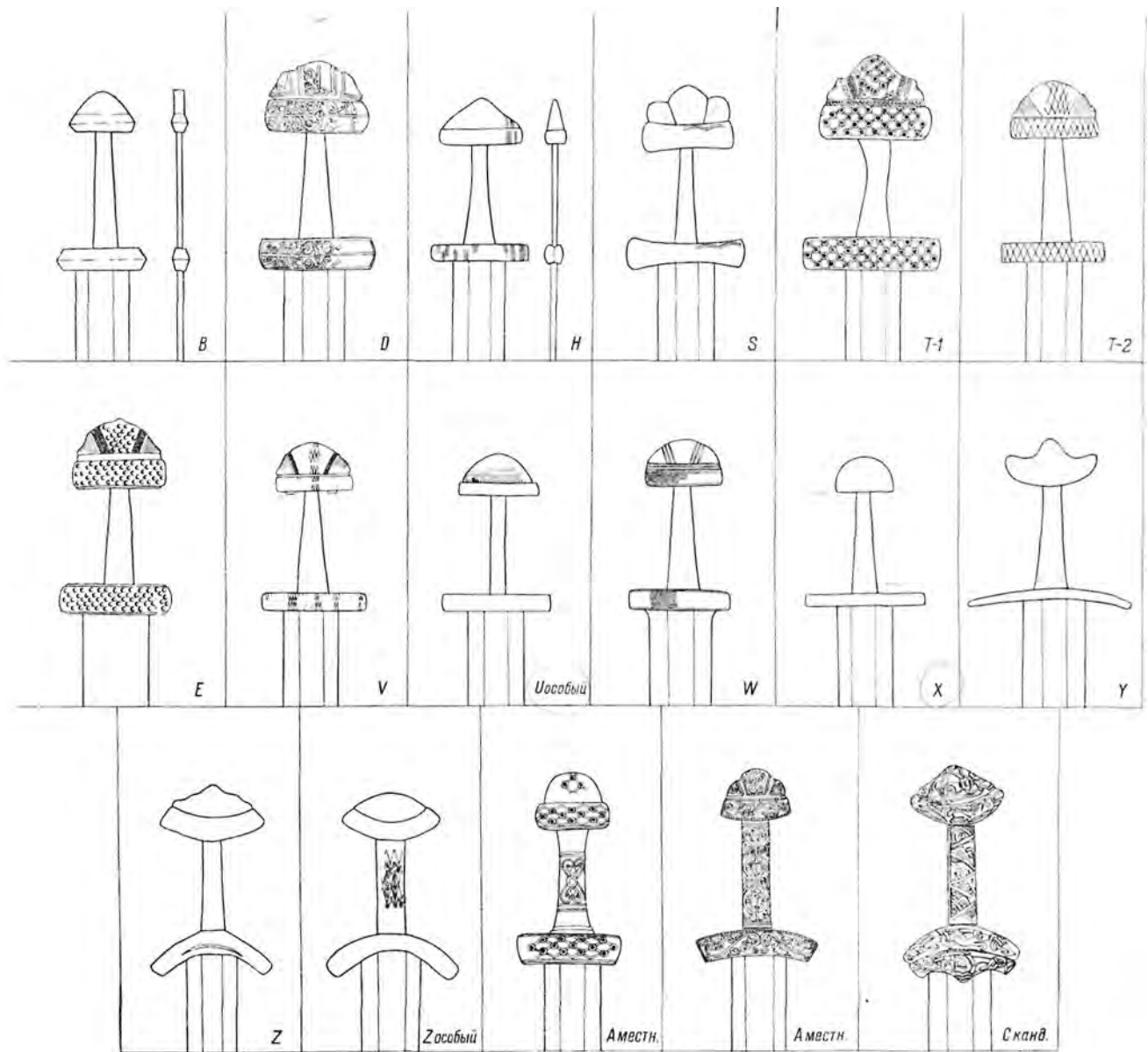

. 1. IX —

XI .

1904 .

1889 .

( . . )

<sup>12</sup> « , —

75%

<sup>11</sup>A. L range. Den yngre jernalders svaerd. Bergens museum skrifter, N 4, Bergen, 1889 ( ).

<sup>12</sup>R. W geli. Inschriften auf mittelalterlichen Schwertklingen. ZWK, Bd. III, Heft 7—10, Dresden, 1904, . 177—183, 218—225, 261—268, 290—300 ( ).

XII—XIV . . . . .».<sup>13</sup>

80

<sup>16</sup>

( 16 1957 . )

: «

750—1250 . . . . .

150

73<sup>17</sup>

99

IX—XIV . . . . .

: +Ulfberht — 25 .  
(850—950 . ), Ingelrii — 5 . (950 . ), Iizo —  
1 . ( 1100 . ), Anno — 1 . ( 1100 . )  
Gizelin — 2 . ( 1150 . ).

X . . . . .

(6, 7 74).<sup>18</sup>

—

».

« »

<sup>19</sup>

X . . . . .  
1854 . ),

Ulfberht

(

<sup>16</sup>A. Anteins. Demasc tie un ierakstu zoben  
Latvija. Par telmikas Latvijas, VI, Riga, 1964, . 65—  
95. —

4000

VIII—XII . . . . .

<sup>17</sup>  
66  
XIII . . . . .

(46 — X—XI . . . . . 20 — XII—

(

150

).

<sup>18</sup>

<sup>15</sup> 1963—1964 .

<sup>19</sup>

<sup>13</sup>

<sup>14</sup>

. 300. (J. Leppäaho.  
Späteisenzeitliche Waffen aus Finnland. Schwertinschri-  
ten und Waffenverzierungen des 9—12 Jahrhunderts.  
Helsinki, 1964)

(

),  
30—50  
CuCl<sub>2</sub>NH<sub>4</sub>Cl). (10—12%

73

IX—XII . . . . .

<sup>15</sup>

. 1932 . . . . .

( . . . . .

1933, . 598—616;

. VI. . 1963, . 211—226).

( X . . . . . )

20  
 ( III XII—XIV )  
 ( X )  
 ( 25 )  
 1300° 21  
 X —  
 » X  
 22  
 « » —  
 « »  
 « »  
 23  
 2  
 20  
 21 236—237.  
 ryon. Pattern-welding and Damas-  
 cening of sword-blades. Studies in conservation, v. 5,  
 1960, 1, 36. —  
 22  
 23  
 (IX—XI ). , 1961, 4, 179

I . . . .  
 VIII—IX I  
 24 VIII—IX  
 VIII  
 25  
 26  
 IX—XI  
 55 (40)  
 14 —  
 X—XI  
 700  
 18  
 800 — 19,  
 170 250 — 9 ( — 6),  
 125 — 3 — 11. 15—40  
 260 — 2.  
 24 ehmer. Das zweischneidige Schwert  
 der germanischen Volkerwanderungszeit. Stockholm,  
 1939.  
 25 R. E. Wheeler. London and the Viking.  
 London museum catalogues, 1, 1927, 29;  
 G. Gjessing. Studier i norsk Merovingertid. Skrif-  
 ter det norske Videnskaps-akademi i Oslo, II, Hist.-filos.  
 klasse, N 2, Oslo, 1934, 106  
 26 A. L range. Den yngre jernalders...  
 76.  
 27

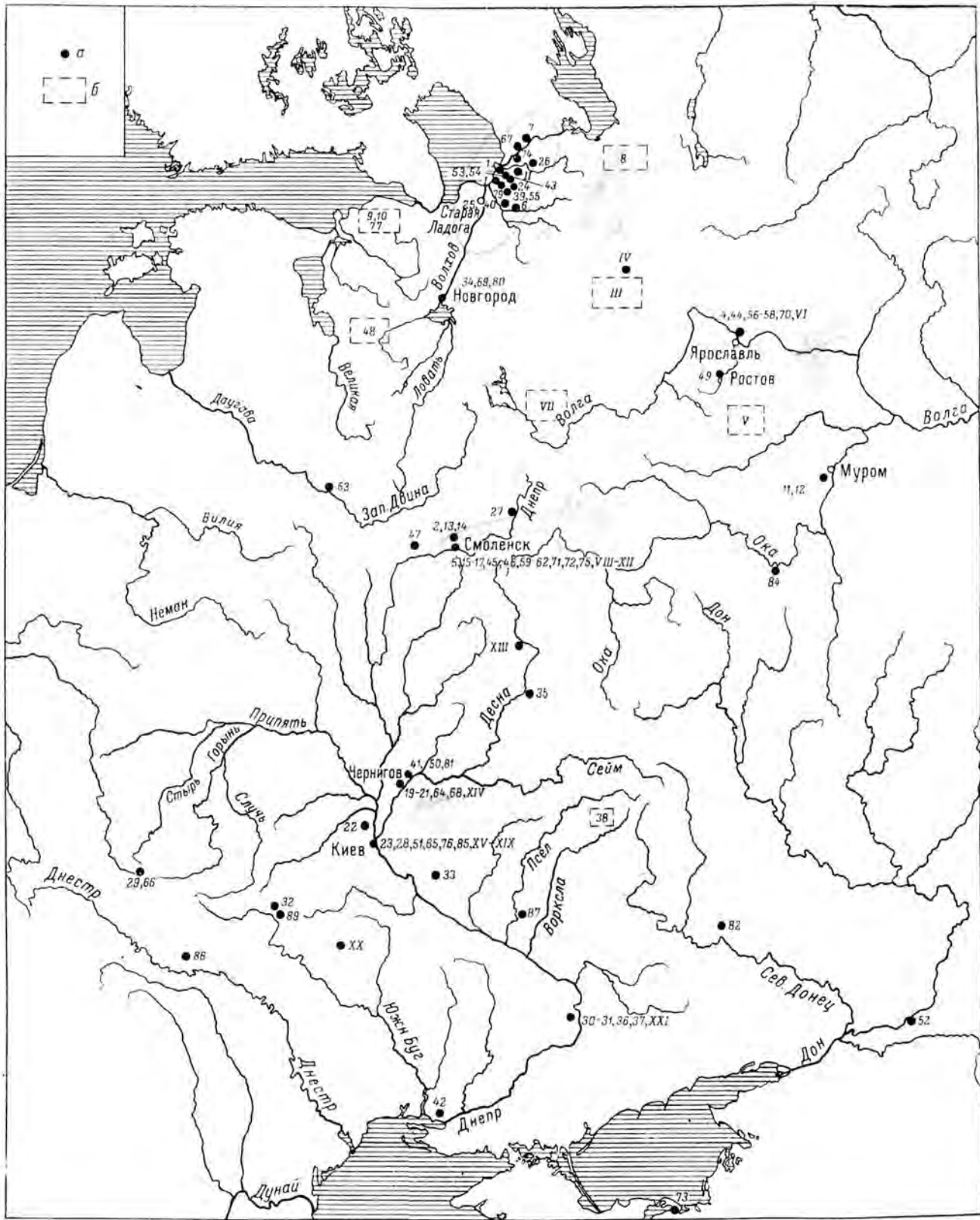

IX — XI . ( )

Район или место находки	Типы															Тип неизвестен	Всего	
	B	D	II	S	T-1	T-2	E	V	U особый	W	X	Y	Z	Z особый	A местный			Скандинавский
Юго-Восточное Приладожье . . . . .	1	—	3	3	—	2	1	3	1	—	—	1	—	1	—	—	2	18
Западная часть Ленинградской обл. . . . .	—	—	2	—	—	—	—	—	—	—	—	1	—	—	—	—	—	3
Новгород и область . . . . .	—	—	—	—	1	—	1	—	—	—	1	—	—	1	—	—	—	4
Калининская обл. . . . .	—	—	—	—	—	—	—	—	—	—	—	—	—	—	—	—	2	2
Ярославская обл. . . . .	—	1	—	—	—	—	2	3	—	—	1	—	—	—	—	—	2	9
Суздальское Ополье . . . . .	—	—	—	—	—	—	—	—	—	—	—	—	—	—	—	—	1	1
Муромщина . . . . .	—	—	2	—	—	—	—	—	—	—	—	—	—	—	—	—	—	2
Старая Рязань . . . . .	—	—	—	—	—	—	—	—	—	—	—	—	—	—	—	—	—	1
Смоленская обл. . . . .	1	1	5	1	—	—	3	4	—	—	2	1	—	—	—	1	5	23
Полоцк . . . . .	—	—	—	—	—	—	—	1	—	—	—	—	—	—	—	—	—	1
Орловская обл. (Монастырище) . . . . .	—	—	—	—	1	—	—	—	—	—	—	—	—	—	—	—	—	1
Брянская обл. (Вциж) . . . . .	—	—	—	—	—	—	—	—	—	—	—	—	—	—	—	—	1	1
Чернигов и область . . . . .	—	—	3	—	—	1	1	1	—	1	—	—	—	1	—	—	1	9
Киев . . . . .	—	—	1	1	—	—	1	1	—	—	—	1	—	—	1	—	5	11
Киевская обл. . . . .	—	—	1	—	—	—	—	—	—	—	—	—	—	—	—	—	1	2
Полтавщина и Харьковщина . . . . .	—	—	—	1	—	—	—	—	—	—	—	—	—	—	1	1	—	3
Житомирская обл. . . . .	—	—	—	1	—	—	—	—	—	—	—	—	—	—	1	—	—	2
Хмельницкая обл. (Барабчев) . . . . .	—	—	—	—	—	—	—	—	—	—	—	—	—	—	1	—	—	1
Львовская обл. (Подгорцы) . . . . .	—	—	—	1	—	—	—	1	—	—	—	—	—	—	—	—	—	2
Ростовская обл. (Цимлянская) . . . . .	—	—	—	—	—	—	1	—	—	—	—	—	—	—	—	—	—	1
Харьковская обл. . . . .	—	—	—	—	1	—	—	—	—	—	—	—	—	—	—	—	—	1
Нижний Днепр . . . . .	—	—	—	2	2	1	—	—	—	—	—	—	—	—	—	—	1	6
Таманский полуостров . . . . .	—	—	—	—	—	—	—	—	—	—	1	—	—	—	—	—	—	1
Место находки неизвестно . . . . .	1	—	1	—	—	—	—	—	—	—	—	1	—	—	—	—	—	3
Итого . . . . .	3	2	18	10	5	4	10	14	1	1	5	3	2	3	5	1	21	108

28 , 7757 , « » □  
 ( ) , 29 X , 14 □  
 41 □  
 , 14 , □  
 X . 6, 3, — □  
 5, — 3 . . . □  
 30 □  
 31 ( , ) , , □  
 28 , 14 , □  
 242 . . . . . 8 — , 2 — □  
 29 3 , 2 □  
 ( I , II , 1871, 756). □  
 (?) (V). □  
 30 XI , XIII, — , 1950, □  
 65. □  
 31 □  
 ( , 26) 1949 . XI 6 , , , 400, . 195). □

( . . ).

X . 4 , , ( . . ).

26; , 76; ( , 24; , 19)<sup>32</sup>

; , 33 , X .

34 ,

35 ( . . ).

X .<sup>36</sup>

37

32

IX—X . . XX, 1954, . 155,

33

( I , II, . 756).

<sup>34</sup> Davidson. The sword in Anglo-Saxon England. Oxford, 1962, . 106; 107; 108; 109; 110.

<sup>35</sup>

9, ., 1908, . 43. — VIII ., VIII,

VIII—X .

(V. r u b ý . v staro-

slovanských lirobech na Morave. časopis moravského musea v Brn , t. XXX, . 2, Brno, 1950, . 308—318, . 311).

<sup>36</sup> P. Paulsen. Schwertortbänder der Wikingerzeit. Stuttgart, 1953, . 95. —

<sup>37</sup> , . 67 103.



1- . 38

39 ( . . 3).

3.

X ., XII — 1- ( 1950 ., XIII ., .) 73,

40

41

<sup>38</sup> , . 141. —

<sup>39</sup> XI ., . 63

<sup>40</sup> W. Raudonikass. Die Normannen der Wikingerzeit und das Ladogabiet. Stockholm, 1930, . 134.

<sup>41</sup> ., . 28, 1952, . 148.







S . . . . .

(24, 29, 30 32; . 25, 2 28, 1),  
 « » ( . . . . . ),  
 (30, 31, 36, 37). ( . 4, 1) —  
 ( . 4, 2) —

<sup>66</sup> Ulfberht.  
<sup>67</sup> Ulfberht 3. S  
 (25) ( . 37, 10).  
 X — S I . ( . 25, 4),  
<sup>68</sup> . . . . .  
<sup>69</sup> (28, ?),  
 X — S XI .  
<sup>70</sup> ( . . . . . )  
 -1.  
 ( . 5).<sup>71</sup>  
 S -1  
 -1

<sup>66</sup> . . . . . 218.  
<sup>67</sup> Jankuhn. Ein Ulfberht-Schwert aus der Elbe bei Hamburg. In: Festschrift G. Schwantes, Neumünster, 1951. . 223.  
<sup>68</sup> J. Petersen. De norske vikingesverd, . 142—149, . 114; W. Sarnowska, Międzyecze... 302—303.  
<sup>69</sup> J. Petersen. De norske vikingesverd, . 207, H. Arbman. Zwei Ingelri-Schwerter aus Schweden. ZWK, Bd. V, NF, Berlin, 1936, . 146—147; S .: S. Grieg. Gjermandbfunnet. In: Norske Oldfunn, VIII, Oslo, 1947, . 26—31, . II XXII; XXIII; XXIV.  
<sup>70</sup> A. Nadolski, A. Abramowicz, Klewski. Cmentarzysko z XI wieku w Łodzi, 1959.  
<sup>71</sup> . 34—38 — 5 .  
 ( -1 -2).

(35).  
 . . . . .  
 Ellinge  
 ( . 36, 1).  
 nred,<sup>72</sup>  
 ( ? ) , fpit. Nred  
 Ingelred, fpit  
 fecit fit. ( . 4, 3)  
 Ulfberht, .<sup>73</sup>  
 4 . 24, 3), ( . 4,  
 , -  
 -1 X .<sup>74</sup>  
 XI X .  
 34 .<sup>75</sup>  
 -2.  
<sup>76</sup> .  
 -2 . . . . .  
 ( . 20, 5; 21, 3; 26, 3; 29, 2).  
 : 5<sup>78</sup> (39—42), 2  
<sup>77</sup> 1 .  
<sup>72</sup> . . . . . 1230 . (V. Gay. Glossaire archéologique, t. I, Paris, 1887, . d . 642). —  
 Inredgerilt,  
<sup>73</sup> Ingelrilt.  
 (J. Petersen. De norske vikingesverd, . 119; . Righ. Norske Oldsager. Christiania, 1885, . 510).  
<sup>74</sup> J. Petersen. De norske vikingesverd, . 153, 207.  
<sup>75</sup> Nerman. Die Verbindungen..., . 79—82.  
<sup>76</sup> . 39—42 — 4 .  
<sup>77</sup> J. Petersen. De norske vikingesverd, . 153, 207.  
<sup>78</sup> W. Gaerte. Urgeschichte Ostpreußens. Königsberg, 1929, . 385, . XVII.

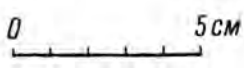
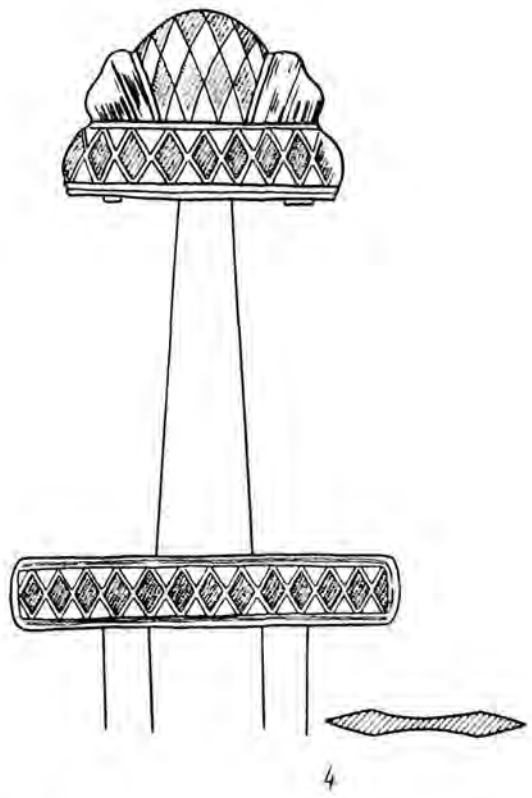
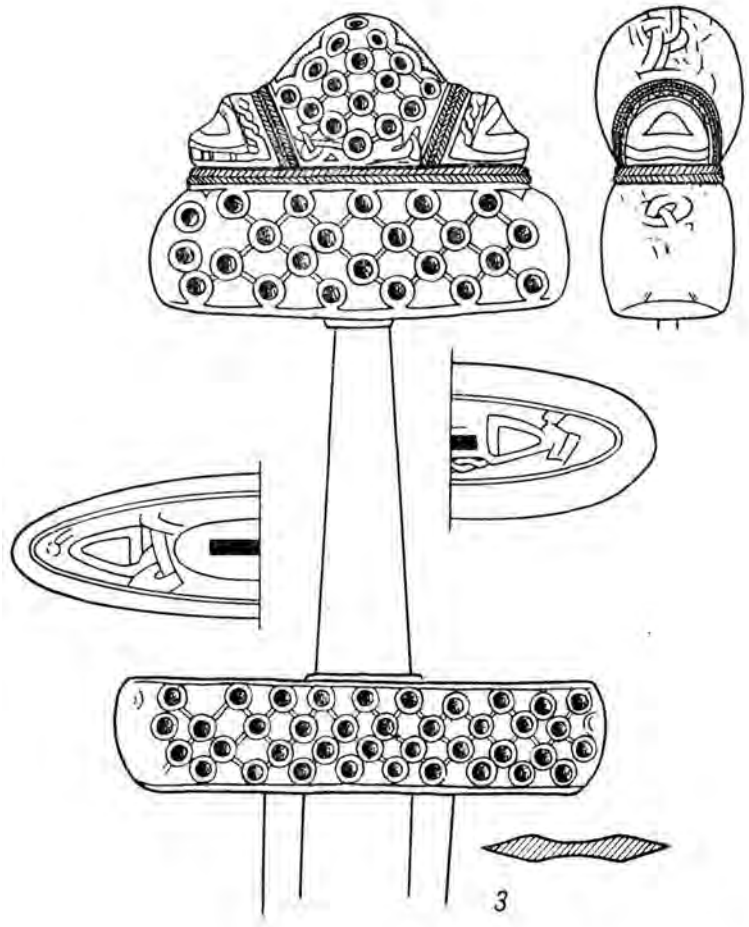
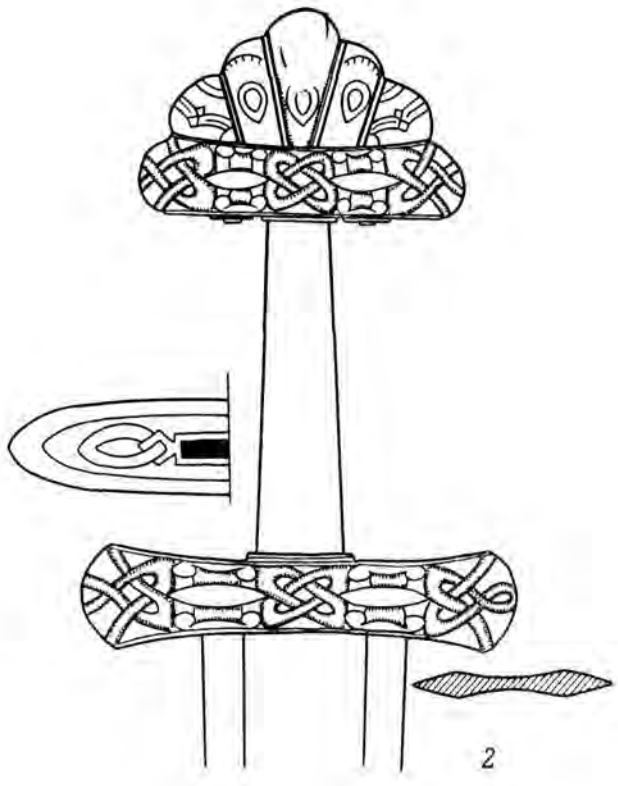
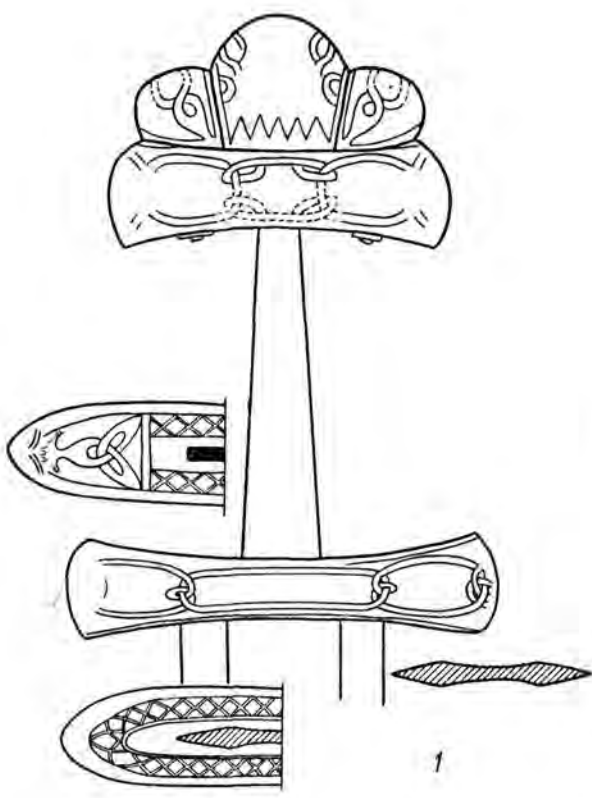

(40) Cerolt ( . 36, 2). Ulfberht  
 (42) 79  
 (39) X ( . 29, 3).



. 5. (34).

(3—5). (50;  
 . 23, 2).  
 (43; . 20,  
 2; 27, 4; 37, 8; 40, 3),  
 Ulfberht (47;  
 . 25, 1 35, 4)  
 (46, . 27, 2)  
 ( . 37, 7  
 39, 1).  
 900-  
 ( 9)  
 » (45),  
 .<sup>81</sup> ( . 20, 1)

V -2. IX Ulfberht ( IX  
 V 35, 1).<sup>82</sup> ( )<sup>83</sup>  
 V. -2 V. IX,  
 ( S) .<sup>80</sup> . 1, ., 1881, . 5. —  
 . XIII. 1).  
 . 127, . 101; W. Arend. Das Schwert...  
 . 160, . 8. —  
 . 65. Ingelred. tersen. D norske vikingesverd,  
 . 79 Em Ulfberht-Schwert... Ulfberht (H. Jankuhn. . 223).  
 . 43—52 — 10

IX . 84 »  
 IX . 900  
 . 85  
 V,

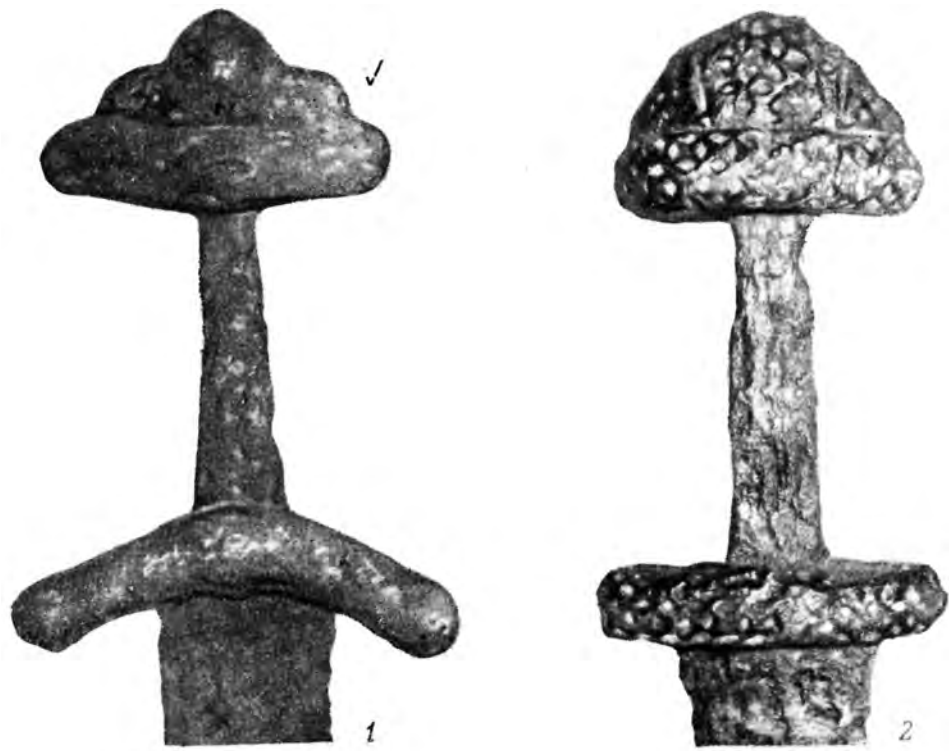

0 10 CM

(51; 7),  
 . 6, 2, . 36,  
 (44)  
 (50)  
 126  
 «  
 » . 86  
 (46)  
 (49)  
 Ulfberht-  
 (36),  
 . 87  
 : 31,  
 . 50.

. 6.  
 1 — (78); 2 — (51).

<sup>84</sup>J. . . . .  
 ak. Eine skandinavische frühmittelalterliche Eisenlanzenspitze aus Grosspolen. In: Meddelanden fran Lunds universitets historiska museum. Lund, 1959.<sup>85</sup> . 139.

IX . . . . .  
 X—XI . . . . .  
 IX . . . . .  
<sup>86</sup> . . . . .  
 11, 1949, . 38.  
<sup>87</sup> . . . . .  
 ; . . . . . 14/1),  
 . . . . . III

14 . 90  
 . 35, 3) Ulfberht (53;  
 (0, 5 )  
 . 27, 1 29, 1). ( . 7  
 , 1000  
 . . . . . X,  
 . 2, 1892, . . 155—160, . . . . .  
<sup>88</sup>J. . . . . Petersen. Die norske vikingesverd, 23 II 1959.  
 . 75—80;  
<sup>89</sup> . . . . . N rman. Die Verbindungen..., . 66—  
 68. 90  
 , 53—66.

fberht  
35, 7)

(64; . 27, 3; 29, 4;  
(63; . 25, 3).  
(62; . 20, 3 35, 2).

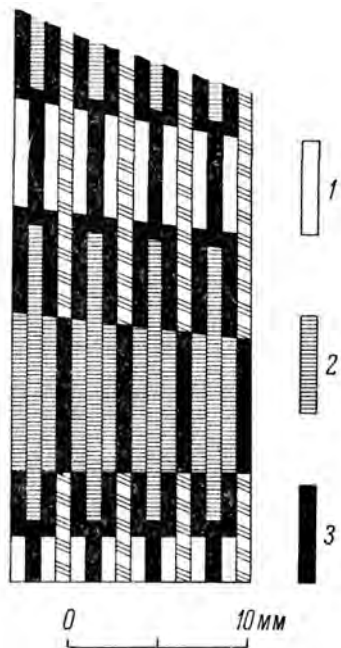

7.  
1 — , 2 — , 3 —

-2. V  
(65),

X . - ( . 8, 7). —

(66)

V . 1000 .

92

( ) V X

Ulfberht (54; . II, 2),

92P. Paulsen. Schwertortbänder... . 62  
. 73.

91

Ulf

(1—2 (6 . . )), (3 . . ),  
(2 . . ), (1 . . ),  
( . . ) 94 V X 95  
( . . ) 96  
( . . ) 97  
( . . ) 98

Ulfberht (53, 54, 62, 63 64), (61) -

Ing 99 («i» (?) «t»  
(55) — ( . 36, 5)  
( . 37, 4). Ing . . . . . it  
gelrii (me) fecit ( ) In-  
( . 74).

X .

U

. 21, 5 26, 2),  
U —

93J. Kostrzewski. Wielkopolska w prad-  
ziejach. Biblioteka Archeologiczna, 7. Warszawa, 1955,  
XX.

94P. L aume. Ein Wikingerschwert aus  
der Schlei bei Schleswig. Otta. Bd. 13, Neumünster,  
1954. 85.

95J. Petersen. De norske vikingesverd,  
. 154—156, . III.

500

97J. R. Aspelin. Antigute du nord...  
1960; . J. rn . Das Bootgräberfeld von Tuna in  
Alsike. Stockholm, 1934, . 60—61, . IV, 1a,  
I; H. Arbman. Schweden..., . 234.

98H. Arbman. Schweden..., . 234.

( . . 9),

. 105, 8 9),

X<sup>100</sup> W. (68) X. X. Ulen,<sup>103</sup> «U» «L», (69) Ulfberht (20, 4 (71) 35, 5). XI—XII «U» Ulfberht ; 36, 3).



1 — (65); 2 — 8. (X, 14/1).

X W (70; X. 101 21, 6 39, 3). X. 104 X — XI X,

<sup>100</sup>J. Petersen. De norske vikingesverd, 153; 101 123, 156—158, 207. 102 69—73 — 5

<sup>103</sup>Ulfberht. <sup>104</sup>W. Sarnowska. Miecze..., 306; J. Petersen. De norske vikingesverd, 213; H. Arbmman. Schweden..., 227—228.



Y.  
 105 X,  
 106 Ingliifeci  
 (74; . 24, 2).  
 X  
 Y  
 107 X  
 XI 108  
 Z.  
 109  
 ( S Y).  
 (78)  
 ( . 6, I  
 37, 3).  
 77,  
 XI  
 Z  
 X  
 Z  
 110  
 Z  
 111  
 XI 112 Z  
 105 , 74—76 — 3  
 106  
 107 r b m a n . Schweden..., . 227.  
 108 J . Petersen . De norske vikingesverd,  
 . 167—171; . 131; W . S r n w s k a . Mi-  
 ecze..., . 307—308; . N e r m a n . Die Verbin-  
 dungen..., . 85.  
 109 , 77—78 — 2  
 110 J . ak . Problem pochodzenia mieczów tzw  
 «wikiskich» na ziemiach zachodniosłowiańskich, głównie  
 Polskich. Archeologia Polski, t. IV, 2, Warszawa-Wro-  
 cław, 1960, . 333—334.  
 111 J . Petersen . De norske vikingesverd,  
 . 175—177, . 136.  
 112 W . S a r n o w s k a . Miecze..., . 308—  
 309; . Arne . Das Bootgräberfeld..., . 60,

(4 . —  
 , 4 — , 4 — , 1 —  
 , 5 — ).  
 ( )<sup>113</sup>  
 Z  
 114  
 950—980  
 115  
 (79)  
 (81),  
 960  
 ( )  
 Z  
 ( )  
 ( V )<sup>116</sup>  
 X « »  
 117  
 « »  
 Y) , Z Z ( )  
 . 14; B . N e r m a n . Die Verbindungen..., . 86—  
 87.  
 113 R . H a u s m a n n . Katalog der Ausstellung  
 zum X archäologischen Kongress in Riga, 1896. Riga,  
 1896, . 63, . 23, I ( 77),  
 . 24, I ( 78); . N e r m a n . Die Ver-  
 bindungen..., . 80.  
 114 , 79—81 — 3  
 115 . O a k e s h o t t . The archaeology of wea-  
 pons. London, 1960, . 57 ( VIII) . 137, .  
 224. —  
 Z ( J . R . Aspelin .  
 Antiquité du nord..., . 1555).  
 116 . b r t . Zu den Beziehungen der Ostsee-  
 provinzen mit Skandinavien in der ersten Hälfte des  
 11 Jahrhunderts. Baltische Studien zur Archäologie und  
 Geschichte. Berlin, 1914, . 119; P . N ø r l u n d . Trel-  
 leborg. København, 1948, . 120.  
 117 P . P a u l s e n . Schwertortbänder..., . 67  
 ; . , 1962, 2, . 232.

X — XI . « 118 » — XI . ( Y . ). ( 1914 . . 119 . . 120 « » , 121 . . 86), — ( . . ) . 1000 . 118 . . . 1949, 1, . 127—130. 119 . J. rn . La Suède..., . 31. — X . « » (P. Paulsen . Säbelschwerter im Ostseeraum. Documenta Archaeologica. Bonn, 1956, . 124—125 131). 120 . . . . . 225. 121 . . . . . XI . (P. Paulsen . Säbelschwerter..., . 124 . ).

Z Z . ' (82) . 122 ' ( , ) , X (83; . 28, 2) (82). 123 . 124 . 125 XI . (84; . 50, 1), (85; . 30) 126 . X—XI . 127 . 1, XII 1902, . 119; . 1903, . 6, . IV, 8. — « » 1962, . 144, I. XI . 65. 124 . S lin. Die Altgermanische Thierornamentik. Stockholm, 1904, . 319, . 689. 125 G. Le z k. Trzy miecze wikinskie w zbiorach Museum archeologii przedhistorycznej PAU w Krakowie. Biblioteka Prehistoryczna, t. I, Pozna , 1930, . 363—375, . XLIII; XLIV, . 1; 2; 3. 126 . ( VI, . 102, 9). 127 . . XXVII, 1949, . 45, . 119; . . 55, 1956, . 39, 2 . 107; W. J. Raudonikas . Die Normannen..., . 126, . 113; . X 1902, . XV, 484 . XXXIV, 1204.

XI <sup>128</sup> . . .  
 (86) . . . 1000 . . .  
 . . . 129 . . .  
 1939 . . . 1955 . . .  
 . . . 130 . . .  
 . . . 1903 . . . —  
 ( . . . 31). — —  
 « . . . » , —  
 « . . . » ( . . . )  
 . . . ( . . . ) .  
 ( . . . (85) ) .  
 XII—XIII . . .  
 . . . 131 XI . . .  
 . . . 132 XI . . .  
 . . . —  
 XI . . . , . . .  
 . . . , . . .  
 . . . XI . . . , . . .  
<sup>128</sup> . . . XI . . . , . . .  
<sup>129</sup> B. Posta. Archäologische Studien auf russischen Boden. Budapest-Leipzig, 1905 . . . 53.  
<sup>130</sup> W. Sarnowska. Miecze..., . . . 316—318, <sup>131</sup> . . . 37.  
 . . . : ii i i i i ,  
 1949, . . . 45. —  
 (86).  
<sup>132</sup> W. Sarnowska. Miecze..., . . . 318.

X —  
 XI . . . XII—XIII . . . <sup>133</sup> . . .  
 . . . X—XI . . . ( . . . 34)  
 « . . . »  
 . . . ( Z Z )  
 . . . , . . .  
 XI . . .  
 (85, 86).  
 Kirstula — . . . <sup>134</sup> Vanaj-  
 . . . ( . . . )  
 (1050—1200 . . . ) . . .  
 XII . . . 1962 . . . ( . . . ) XI —  
 . . . , . . .  
 . . . <sup>135</sup> . . .  
 XI . . .  
 . . . <sup>136</sup> . . .  
 . . . <sup>137</sup> . . .  
 . . . <sup>133</sup> . . . LII, . . . 1958, . . . 10—16.  
<sup>134</sup> . . . ivik ski. Die Eisenzeit Finnlands, t. II, Helsinki, 1947, . . . 39, . . . 141, 1095.  
<sup>135</sup> P. . . IX—XII . . . : . . . ), . . . IV, . . . 1964, . . . 14, ( . . . 213.  
<sup>136</sup> W. Sarnowska. Miecze..., . . . 305, . . . <sup>137</sup> . . .  
 ( . . . )  
 ( . . . turms. Kuršu zobeni. Senatne un Maksla, t. IV, Riga, 1936, . . . 107, . . . 1).

X . . . . .

« » . . . . .

XI, XII ., . . . . .

XII—XIII ., . . . . .

» . . . . .

Z Z . . . . .

10 . . . . .

138 . . . . .

XI . . . . .

139 . . . . .

( . . . . .) 140

« » (87; . . . . .)

32). 141 . . . . .

XI 142 . . . . .

( . . . . .) 143 X.

« » 144 . . . . .

( . . . . .) 41).

4 . . . . .

Ulfberht ( . . . . .) 145

146 . . . . .

( . . . . .) . . . . .

147 . . . . .

148 . . . . .

X. . . . .

149 . . . . .

<sup>138</sup> . . . . . 1) Die Eisenzeit in Finnlands . . . . . 16; . . . . . 99, . . . . . 784. 2) Die Eisenzeit in Auralflussgebiet. SMYA, XLIII, Helsinki, 1939, . . . . . 206—209; . . . . . N r d m a n . Schatzfunde und Handelsverbindungen in Finnlands Wikingerzeit. AA. v. XIII, København, 1942, . . . . . 287, . . . . . 5; S. Grieg. Cjer-mundbufunnet, . . . . . XXV.

<sup>139</sup>M. Ebert. Zu den Beziehungen der Ostseeprovinsen..., . . . . . 117 . . . . . I.

<sup>140</sup> . J. Arne. La Suède..., . . . . . 57, . . . . . 42; . . . . . /, . . . . . 48; 49, . . . . . 45—46. — . . . . .

141 . . . . ., 1900, . . . . . 65—66.

<sup>142</sup> . . . . . S. Lindqvist. Gotlands Bildsteine, I. Stockholm, 1941, Runnensteinstill, . . . . . XI . . . . .; . . . . . 147, A; 177 . . . . . 181.

<sup>143</sup>H. Christiansson. Sydiskandinavisk stil. Uppsala, 1959 . . . . . 102.

<sup>144</sup> . . . . . X. 1959 . . . . .

<sup>145</sup> . . . . . r b m a n . Schweden..., . . . . . 215.

<sup>146</sup> . . . . . r b m a n , Schweden..., . . . . . 230; . . . . . Shetelig and H. F lk. Skandinavian Archaeology, Oxford, 1937, . . . . . 382.

<sup>147</sup>A. L r n g e . Den yngre jernalders..., . . . . . 70

<sup>148</sup>G. Gjiessing. Norske og fremmede sverd. Historisk Tidsskrift, Bd. 29, Heft. 4, Oslo, 1931, . . . . . 241

<sup>149</sup> . . . . . 13 . . . . . 1957 . . . . .

( )

151

(Duren-  
dal) — (Joyeuse) —  
(Hauteclaire) —  
« »  
(Kvaernbitr), (Skoftung),  
(Dragvandil), (Nadur),  
(Leggbitr), (Fotbitr)

Ulfberht.

1 — ; 10 — ; 48 — 115 (2 — ; 25 — ;  
7 — ; 8 — ; 5 — ;  
2 — , 14 —  
; 153 9).

<sup>150</sup>J. Eisner. Kultura normanska naše zem . Cestami um ni. Praha, 1949, . 37; R. Reier, F. Plzák, O. Quadrat. Poznámky k výrobni technice staroslovanských epeli. Památky archeologicke, ro . XLVII, . 2, Praha, 1956, . 314—334; H. Jankuhn. Haithabu, ein Handelsplatz der Wikingzeit. Neumünster, 1956, . 173; . 228—229.

<sup>151</sup>A. Lorange. Den yngre jernalders..., . 66—68.  
<sup>152</sup> . 66.  
<sup>153</sup>

: P. Paulsen. Schwertortbänder.... XVII; . Jankuhn. Sechs Karten zum Handel des 10 Jahrhunderts. Archaeologia Geographica, Heft 1, Hamburg, 1950, . 13—14, . 5; J. Ant niewicz. Niektóre dowody kontaktów slowia sko-pruskich. WA, t. XXII, zes. 3—4, Warszawa, 1955, . 259, . 16; E. Davidson. The Sword in Aglo-Saxon England, . 28. —

Ulfberht

Ulfberht

Ulfberht

XI ., <sup>154</sup>

Ulfberht

X

Ulfberht

, Ulfberht-

Ulfberht — 20, 31 <sup>156</sup> 36) (3

( 16 1957 . )  
X. 14 Ulfberht-  
I Ulfberht  
<sup>154</sup>  
Ulfberht, XI . ( . )  
<sup>155</sup>  
<sup>156</sup>son, The Sword..., . 48. . 606; . Davidson  
( . Arbm an . Schweden..., . 232).





169 ( 34).  
 ), V, ( 8, 2,  
 37, 5 40, 1), (51;  
 6, 2, 36, 7), (46;  
 37, 7)  
 X  
 (9, 10, 13, 21, 39, 44, 67 85).  
 U  
 (13), (21). (9, 10)  
 (87).  
 X 171 ( . 33;

» — 6 ( « »;  
 « » « » « »).  
 « »  
 « »  
 « »  
 XI  
 X — XI 172  
 1000—1050  
 : «  
 ?  
 1 ?  
 ?» 173  
 XI  
 1000  
 ( )  
 ( ) ( )  
 ( )

169 .: J. Petersen. De norske vikingesverd, 81.  
 170 . . . . ., 1963, . 238.  
 171

172 . . . . ., 1965, 3, . 196—201.  
 173 . J. rne. Was bedeutet das Vorkommen von Nickel in frühgeschichtlichen eisernen Gegenständen. wiatowit, t. XXIV, Warszawa, 1962, . 407.



XI ( D, ) 50—100

5

( . . . 2).

IX—XI . . .

( )

2

	Типы по Петерсену (общеевропейские)								
	B	D	H	S	T-1	T-2	E	V	U-особый
Количество найденных экземпляров . . . . .	3	2	18	10	5	4	10	14	1
Дата норвежских находок по Петерсену . . . . .	Конец VII—VIII в.	IX в.	800—950 гг.	X—нач. XI в.	2-я половина X в.	X в.	IX в.	1-я половина X в.	1-я половина X в.
Дата русских находок . . . . .	2-я половина IX в.	X в.	конец IX—начало XI в.	X—нач. XI в.	X—нач. XI в.	X в.	IX—X вв.	X в.	X в.

	Типы по Петерсену (общеевропейские)				Особые типы			Тип неизвестен	Всего
	W	X	Y	Z	Z-особый	А местный	«Скандинавский»		
Количество найденных экземпляров . . . . .	1	5	3	2	3	5	1	21	108
Дата норвежских находок по Петерсену . . . . .	1-я половина X в.	X—XI вв.	X—XI вв.	Конец X—нач. XI в.	После 950—980 гг. (по Оуксхоту) X в.	—	—	—	—
Дата русских находок . . . . .	X в.	X—XI вв.	X—нач. XI в.	Конец X—нач. XI в.	X в.	Конец X—XI вв.	1-я половина XI в.	X—XI вв.	IX—XI вв.

IX .<sup>6</sup> IX X . . . . . ( ; 1—3, 13, 14, 45).

X XI . . . . . « » . . . . . IX X . . . . . ( S, ). X . . . . .

« »  
 )  
 ).  
 ,  
 ,  
 D, H, S, -1, W, X, Y,  
 -2, V, Z, Z  
 Ulfberht, Ingelrii, Ce  
 rolt, Ulen, Nred

( Q, Æ,  
 L),  
 174  
 ) ( 23. 5%  
 ; 35),  
 Ellin  
 gestil,

(5)  
 I  
 ( D, ),  
 ( U  
 S, E, V),  
 U — ( 8, -2,  
 IX  
 X .( ),  
 X .( , V . ).

( Z, D, S, , V, Z  
 X  
 ( Z Z ).

« »  
 175

6  
 176  
 10 . 177 ;

175  
 « »  
 16 176 1957).

(A. France-Lanord. La fabrication  
 des épées damassées mérovingiennes et carolingiennes.  
 Musée Gaumais, 10-me année, N 1—3, Virton, 1949).

177  
 . 130—139. — 12  
 , 13 15, , 4 6  
 ( . . . ).

174 J. Petersen. De norske vikingesverd,  
 . 6.

( , 13 ), Ingelrii... 61

( , , ' ). 180

181 ( )

178 136—137.

180 1958

(D. H a u g e . Blesterbruk og myrjern. Univer- sitets Oldsaksamling Skrifter, Bd. III, Oslo, 1946, . 200—203).

( , . 87, ., 1962, . 30).

wi z, Nad'lski, bram lewski. Cmentarzysko z XI wieku..., . 131—133).

181 D. H a u g e . Blesterbruk og myrjern. Univer- sitets Oldsaksamling Skrifter, Bd. III, . 179 . 9 10; . J. r n e . Was bedeutet das Yorkommen von Nickel..., . 405—407.

( — 0. 6%). ,

182 1964 . 14

183 (2, 13, 39 44) « » (0. 021—0. 028 %), (0. 056—0. 1 %; 4, 46, 55, 61, 62, 78, 85),

« » (87) (0. 1 %)

Ingelrii (61).

(85) « » (?)

(

IX «

184

182

1959 , 1960, . 39—

40. — XI—XIV ( 0. 01%), 7

0. 1—0. 2%.

183

184 IX—XIII , . XI, , 1966.

IX . 1,

. 241; .: R. l i n r. Staré evropské ková ství. Praha, 1962, . 46.

X ..

10

1. ( ; V);<sup>185</sup> — 1 . (57 —

2. (61 VIII — ; 44 —

3. V );

4. ( III — ); — 1 . (79 —

5. Z );

6. V; 75 — — 2 . (62 —

1 . (4 — , 9 ,<sup>186</sup> D).

6 8

1, 2, 4—6

Ulfberht),

1

II—III . . .<sup>187</sup>

188

3 4

<sup>185</sup>

<sup>186</sup> . 106, . 134. — ( 15

<sup>187</sup> S lin. La civilisation mérovingienne, t. II, Paris, 1957, . 87.

<sup>188</sup> A. France-Lanord. Les épées damassées du V au X siècle. Bulletin archéologique, Paris, 1950, . 193—202.

( 2 8)

2.5—3 4—6

(1—3

IX—X

».

«

20 — V 70 — ; 57 — X).<sup>189</sup>

XI— II

(<sup>190</sup>

<sup>191</sup> ,<sup>192</sup>

IX

2) Ulfberht<sup>193</sup>

Ulfberht, IX ..

194

189 7 20

<sup>190</sup>F. R h de. Schmiede Technik der wurmbunten Klingen des 8—9 Jhts. ZWK, Bd. 4 (13), Heft 2, Berlin, 1932, . 38—40.

<sup>191</sup>A. Anteins. Damasc tie..., . 91.

<sup>192</sup>A. L range. Den yngre jernalders..., . 17; A. Liest l. Blodrefill og mol. Wiking, Bd. XV, Oslo, 1951, . 71 ., . 4. —

<sup>193</sup> . . . 8,

. — .., 1963, . 181.

<sup>194</sup> .

<sup>193</sup> . . . 8,

. — .., 1963, . 181.

<sup>194</sup> .

3—5). ( X . ,  
 « - ,  
 ».<sup>195</sup> -  
 ( , 6)  
 «  
 »  
 7  
 «  
 841 .).<sup>197</sup> (833—  
 25  
 198  
 :  
 ( 903—913<sup>199</sup> )  
 ) —  
 ) XII IX—X  
 195  
 136.  
 196  
 X—XI . (Muzealnictwo wojskowe, t. 1,  
 Warszawa, 1959, . 164).  
<sup>197</sup>H. Ritt r. Schriften Jaqub ibn Ishaq al —  
 Kindis in Stambuler Bibliotheken, Archiv Orientalni,  
 v. IV, Praha, 1932, . 363 c .; A. R. Zaki. Islamic  
 Swords in middle ages. Bulletin de l'institut d'Egypte,  
 t. XXXVI, fasc. 2, Le Caire, 1955, . 365—379.  
<sup>198</sup>A. Zaki Validi. Die Schwerter der Ger-  
 manen nach arabischen Berichten des 9—11 Jahrhunderts.  
 ZDMG, Bd. 90, Heft 1, NF, Bd. 15, Leipzig, 1936, .  
 19—37.  
 199  
 (De H m m r -  
 Purgstall. Sur les lames des Orientaux. Journal  
 Asiatique, V serie, t. III, Paris, 1854, . 70 c .),  
 « ».

( )  
 ,  
 ( nerm hen) (š bura-  
 q n).  
 ( a har)  
 « »,  
 ( ) ( )  
 ( s l n)  
 200  
 ( . . )  
 )  
 , . . .  
 VIII—X  
 ( , -  
 «  
 ».  
 X . 196).  
 1869,  
 1210—1236 , 12  
 (« »)  
 XII .  
 India Office  
 2767, 0. 647, . 77 , 77 , 78 ;  
 . . . ahen. Un Traité d'Armurerie composé  
 pour Saladin. Bulletin d'études orientalis, t. XII,  
 Beyrouth, 1948, . 161).  
<sup>200</sup>A. Zaki W l i d i . Die Schwerter der Ger-  
 manen..., . 24—25.

U ).

201

( 202

IX

(

X

« »

201 236—

237. —

202

. XXXIII, 1950, . 142;

. 230—241. —

XII

«Fuladh —

» ( . ah n. 'Un Traité..., . 106 ).

203

204

205

(921—922 . . ) «

( . . . , — . . . )

( . . . ), ».

« » — « » , . . .

206 943—944 . . .

«

».<sup>207</sup>

».<sup>208</sup> « »

XV .<sup>209</sup> « »

IX—X .<sup>210</sup>

(971 . . )

« ».<sup>211</sup>

203 . . X . . . . . 31—39.

204 . . . . . IX—X . . . . .

. . . . . XXV, . 6, 1943, . 36;

. . . . . 9, . . 1896, . 262—

267.<sup>205</sup> . . . . . 1870, . 269.

206 . . . . . 921—922 . . .

207 , 1957, . 15, 85.

332 . . . . . 943/944 . . . . .

208 . . . . . XXIV, . . 1926, . 69 (

1030 . . . . .)

X . . . . . X, . . 1897, . 13; . . . . .

IX—X . . . . . XIV,<sup>209</sup> . . 1956, . 5—30.

210 , 1, . . 1875, . 37—38. XXVI

. . . . . 1956, . 68;

211 . . . . . 75.

1820, . 96.

IX—X  
 212 « » —  
 213 «  
 8—13  
 215 IX  
 « », « »  
 216  
 IX—X  
 IX—X  
 ( )  
 IX—X  
 « » X  
 IX  
 « »  
 217  
 IX  
 212 888 : «  
 213 ».  
 ..., 235; ..., XII,  
 .. 1957, 137.  
 214  
 1962, 383.  
 215 907—944  
 216 L o w m i a n s k i . Zagadnienie roli nor-  
 manów w genezie państw słowiańskich. Warszawa,  
 1957, 160—161.  
 217 X ..., 186.

X .. IX . ?  
 900 . ( )  
 IX . 218  
 IX . 219  
 IX ..  
 X ' .  
 8  
 220  
 IX . -  
 (« (80- IX . »),  
 IX . .),  
 Ulfberht X .  
 (779, 803, 805, 811,  
 864 . )  
 805 .  
 218  
 IX 219 IX . ( . .  
 220 ..., 267—268).  
 7 ( . . . III,  
 .. 1938, . 4).  
 1000 , 300  
 ( : A. Zaki  
 V l i d i . Die Schwerter der Germanen..., . 29).





( [ — 5, — 8, — 10, — ] , X XI—XII  
 XII — XI—XIII 229 X XI—  
 5877 XII 231 XI—  
 232

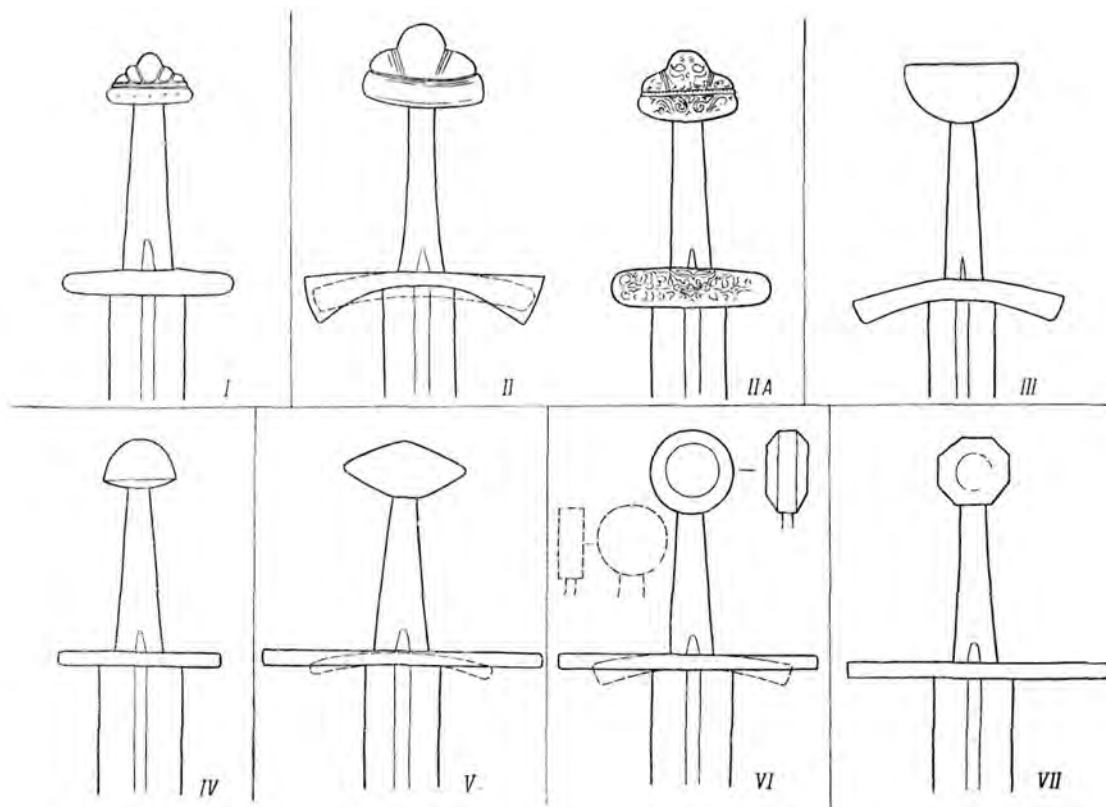

10.

XI—XIII

13  
 230 12  
 (?)  
 XIII XI—  
 233

229 , 1, 9, 15, 20, 21, 28, 29,  
 I—VII.  
 230 13 3, — , 4 —  
 XII—XIII XI ( III, V Z VI ),  
 2 — XI—XIII ( ),  
 4 XI— III

231 , 1951, . 11 112.  
 232 , VIII, 1946, . 207—208, 221—223.  
 233 III—XVI  
 (C. Blair. Medieval sword and spurs in Toledo Cathedral. The Journal of the arms and armour society, v. III, 2, 1959, . 41—53; H. Seitz. Ett sengotiskt svärd i Västerås domkyrka. Fornvännen, t. 54, Stockholm 1959, . 11—24).

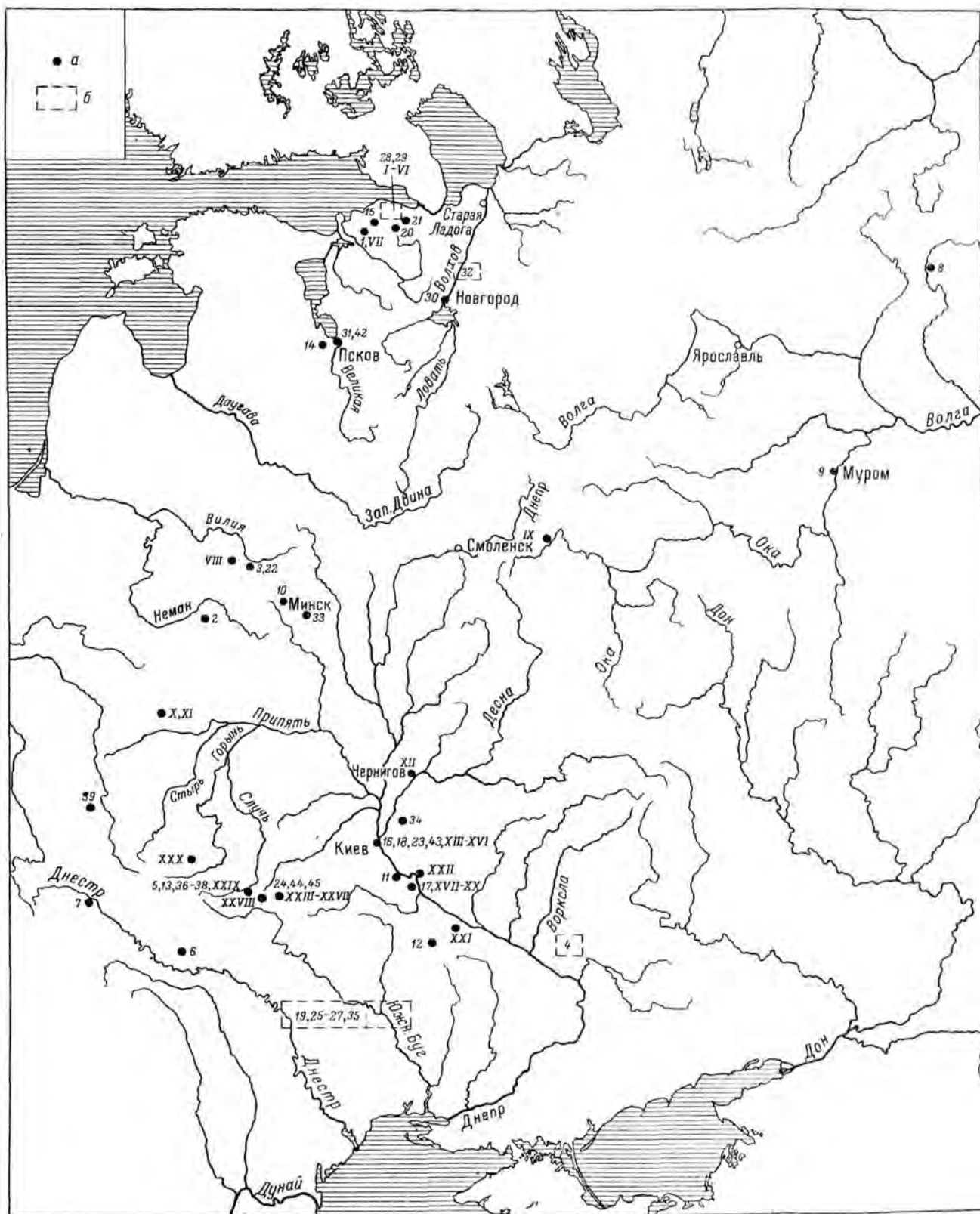

234  
S  
235  
« »  
XII—XIII . ( )  
— X—XI . )

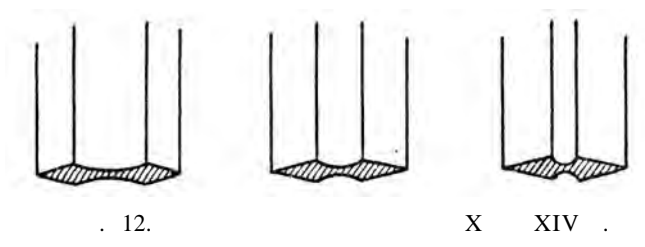

( p c. 10).  
IX XIII .  
X, Y ( X ),  
XII—XIII .  
X .  
X XII .  
XI „ ( 1.5 )  
(95 )  
XI—XII . ( 1 )  
( 86 ) ( 0.5—1.5 )  
X XII .  
IX—X .  
X—XII . — XII—XIII .  
( 12).

234 . . XII, ., 1918,  
. 38—39;  
. 3, ., 1774, . 215.  
235 .  
, 1950, . XI, I.

XII—XIII .

XII — III .  
XII—XIII . ( 120 )  
( 2 );  
IX—X .  
XII—XIII .  
18—20 ( — 9—12 ).

( X—XII XIII ).<sup>236</sup>  
9—10 , 12  
XIII . XII —  
XIII . -  
X III XII .  
XIII .  
« 1255 » . ( 980 ).

XIII .  
1963—1964 . 20

236 .: . Nickel. Der mittelalterliche Reiter-  
schild des Abendlandes. Inaugural-Dissertation. Ber-  
lin, 1958, . 13 c.

14  
 ( — 25, 31 41).<sup>237</sup>  
 : Ctclin (11), Ingelrii (25)  
 Svvensiva (XV;  
 47, 3),  
 Suvensiuv Swensiuv.  
 ( (II X —  
 XI ; 4, 18, 34, 41 XXIX  
 XI—XIII . ),  
 (XXIX)  
 SNEX • NEX • NEX • NS.  
 nex « ».  
 238

S[anctum] N[omen] E[terni] X[risti],  
 N[omen] E[terni] X[risti], N[omen] E[terni]  
 X[risti], N[omen] S[anctum].<sup>239</sup>

( . 43, I),  
 Lignum  
 : Lignum omnium  
 lignum).  
 « » (31 33),

(27, 35 37)  
 (14 40),

XV) (4, 11, 18, 25

1250 ., - ,

<sup>237</sup>  
 IX—XIII  
<sup>238</sup>

<sup>239</sup>«  
 : S[anctum] N[omen] E[ius] X[ristus], E[t]  
 N[omen] E[ius] X[ristus], E[t] N[omen] E[ius]  
 X[ristus], E[t] N[omen] S[anctum].

XII .  
 « »

XIII .

(23), (13, 15, 28, I, XIV  
 XVI).

( ; 15),

I.  
 ( . 41, I

44, 2).<sup>240</sup>

S.

XI— II .<sup>241</sup>

INICINI

( . 47, 4).

.<sup>242</sup>

: I[esus]  
 N[azarenus], I[esus] C[hristus], I[esus] N[azare-  
 nus], I[esus],  
 I[n] N[omine] I[esu] C[hristi], I[n] N[omi-  
 ne] I[esu], I[n] N[omine]  
 I[esu] C[hristi] I[n] N[ostros] I[nimicos].

I XII—XIII

( , ;<sup>243</sup>

II.

( . 41, 2 44, I, 3).<sup>244</sup>

<sup>240</sup> , 1—7.

( : P. Pauls n. Schwertertortbän-  
 der...<sup>241</sup> 159).

<sup>242</sup> Šturms. Kuršu zobeni, . 107 114.

<sup>243</sup> : A. Anteins. Damasc tie..., . 76,  
 3, I.

Archäologische Studien..., . 307, . 192. st  
<sup>244</sup> , 8—13 — 6 .

— (13) XI — (9) XIII  
 XV<sup>245</sup> S II XII  
 ( ; 11) Ctelin me fecit  
 [I]n nomine domini «  
 ( 47, I). Gicelin,  
<sup>246</sup>  
 43, I) ( II ).  
<sup>247</sup>  
<sup>248</sup>  
 gen). ( Krebsspan  
 II .  
<sup>245</sup>  
 II, 1954, XV ( 296),  
 XV  
 XII  
 VI, 1953, 21).  
<sup>246</sup>  
 890/1087) Etcelin  
 me fecit.  
<sup>247</sup> W. r nd t. Das Schwert..., 164—  
 166, 16; llgren. Zur Archaeologie  
 Eestis, 121, XI.  
<sup>248</sup>  
 N rd m an. Karelska jähmalders studier.  
 SMYA, XXXIV, N 3, Helsinki, 1924, 144—146,  
 122; 123). —  
 ( . Lenz. Mitteilungen aus der Ermitage. ZWK,  
 Bd. VI, Helt. 11, Berlin, 1911, 348—351),  
 ( . Schwindt.  
 Tietoja Karjalan rautakaudesta, SMYA, XIII, Helsinki,  
 1893, 27; Nordisk kultur, XXVII, Slokholm, 1931,  
 199, 35; E. Kivikoski. Die Eisenzeit  
 Finnlands, 997, 39 —  
 ).

III.  
 Y.<sup>249</sup> XIII XII —  
 46, 3). (15;  
 ( )  
 III ( )<sup>250</sup>  
 XII — XIII<sup>251</sup>  
 IV. ( . 44, 4).  
 ( ) TV<sup>252</sup>  
 (18; . 47, 2 50, 2, 3),  
 NNMIICITIMNI, — Inomi do-  
 mini, XII ..  
 (19; . 42, I) — XIII ..  
 1150—1250<sup>253</sup>  
 V.  
 ( . 42, 2).<sup>254</sup>  
 Z  
 950—1250<sup>255</sup> XII—  
<sup>249</sup> II, 15—17 — 3  
 III  
 ( . 1960 . ),  
 ( . 1958 . ).  
<sup>250</sup> 1948, . 420, . 241, 2 4, ( . II, . — ..  
<sup>251</sup> A. Bruhn-Hoffmeyer. Middelalde-  
 rens., 32 . II, . IX, , 18, 19.  
<sup>253</sup> R. E. Oakeshott. The archaeology...,  
 . 224, . 106,  
<sup>254</sup> . 20—27, — 8  
<sup>255</sup> R. . akesh tt. The archaeology...,  
 . 204—205 224, . 106, ,

XIII <sup>256</sup> . . . 46, 2) . . .  
 (20, 22, 24) . . . XII—XIII . . .  
 (27; . . . 42, 3) . . .  
 49, I) XIII <sup>257</sup> . . .  
 1230—1250 <sup>258</sup> (25) . . .  
 Ingelrii ( . . .  
 elrii). . . . X <sup>259</sup> . . .  
 (23) . . . ( . . . ) . . .  
 VI. . . . ( . . . ) . . .  
 XII—XIII <sup>260</sup> . . .  
 5 ( XIII XIV . . . ) . . .  
 XII . . .  
 XIII <sup>261</sup> . . .  
 XII . . .  
 XV <sup>262</sup> . . .  
 ( . . . ) (28, 29; . . . ) . . .  
<sup>256</sup>A. Bruhn-Hoffmeyer. *Middelalderens* . . . t. II, . . . VIII; IX, a. . .  
<sup>257</sup>W. . . heim. *Handbuch der Waffenkunde*. Leipzig, 1890 . . . 244 245.  
<sup>258</sup>R. E. Oakeshott. *The archaeology...* . . . 224 106.  
<sup>259</sup> . . . r b m a n . *Zwei Ingelri-Schwerter aus Schweden*, . . . 2, . . . IX, 4. . . 28—41 — 14 . . .  
<sup>260</sup> . . .  
<sup>261</sup> . . .  
 XI—XIII <sup>262</sup> . . . 85, 1961, . . . 9.  
 ( . . . , . . . 1, 1891, . . . 169; . . . R. . . sh tt. *The archaeology...*, . . . 321).

XII <sup>263</sup> . . .  
 XI . . . XIII . . . ( 1180 . . . ) <sup>264</sup> . . .  
 (31, 32, 34—37, 39, 40). . . .  
 (35, 37, 40; . . . 49, 2, 3). . . .  
 XIII . . . ( . . . VI) . . .  
 (36 38). <sup>265</sup> . . . (1250— . . . ) <sup>266</sup> . . .  
 (34), . . .  
 XIII <sup>267</sup> . . . — . . .  
 23—24 . . . ACPUNE NED ( . . . 43, 2). . .  
 ( . . . ) . . .  
 ( . . . 43, 2, « ») . . .  
 ( . . . ) . . .  
 )... A[rm ] C[epi] P[ro] V[ic] toria] N[ominis] E[terni] D[omini], E[terni] R[egis] U[niversi], E[terni] O[mnipotentis]... E[terni] D[omini], A[rma] C[epi] P[ro] V[ictoria] N[ominis] E[terni] S[ancti]. . . :  
<sup>263</sup>A. Bruhn-Hoffmeyer. *Middelalderens* . . . II, . . . X; R. . . sh tt. *The archaeology...*, . . . 225, . . . 106, G.  
<sup>264</sup>R. E. Oakeshott. *The archaeology...* . . . 225, . . . 106, H.  
 XII—XIII . . . IV—VI: . . . 1952  
 1955 . . . ; . . . 65, 1959, . . . 122, . . . 1; 8 9);  
 ( . . . 1957—1958 . . . ); . . .  
 ( . . . 1955—1956 . . . ; . . . i i, . . . 3, i, 1961, . . . 4, 16, . . . 124).  
<sup>266</sup>R. E. Oakeshott. *The archaeology...* . . . 232.  
 5 1958 . . .  
 (31, 34 41).

« ... ».

(41; SOS OSO. 43, 3, . 4)

SOS

268

S[alus] O[mnium] S[alus] O[mnium] « »

( ) » «

III

(30, 39 33).

XII

46, I). 269 (31; . 41, 3; 45, 2

( . 33). ( )

III .. 270

1300—1500 « »

— 33; . 49, 4) —

« III » 271

268 R. Wegeli. Inschriften auf mittelalterlichen Schwertklingen, Heft 8, . 223—224. — XIV . OSO ( . , 890/937). 269 . , 1400 .. ( XI—XIII ; . 18). XIV . (London museum catalogues, 7, London, 1954. . 5). XIV—XV

270 R. E. Oakeshott. The archaeology..., . 307—309, . 148, . XV. 271

1299 . 272

« ».

« 1272 ».

273

XVII ..

« ».

« ».

274 (1299 . )

».

275

(30, 39 33).

VII. 276 ( 5—8)

(120—140 ).

(42 45), (43).

( . 42, 43 45) ( . 49, 5).

20—30

XV 277 XII

278

11—12. 272 Hefner. Trachten das ehristlichen Mit- telalters, Bd. I, Frankfurt-am-Main, 1840, . 27. 273 H. . , 1915, . 278, . 141; 1272 . 274 . . 152. 275 . . 155. 276 . , 42—45 — 4 . (44), 277 .: OAK 1899 .. . 225. 278 . . 214 .. 232.

279  
 (42; . 45, 1).  
 1137 . «  
 ».<sup>280</sup>  
 XIV , XII ,  
 XV .

Honorem meum nemini dabo «  
 ».<sup>283</sup>  
 XIV .  
 1813 .  
 ( 1812 .<sup>284</sup> 1762 . )  
 285  
 XII XV .  
 ( 1250—1370 . )  
 1300 .<sup>286</sup>

<sup>279</sup> 1120—1350 . . . (R. . . k . . .  
 shott. The archaeology... 225, . 106).  
<sup>280</sup> 1137 .  
<sup>281</sup> . . . 8, . 1912, . 213;  
 . . . 1913, . 88—91.  
<sup>282</sup> A. Bruhn-Hoffmeyer. *Middelalderens*  
*rens.* . . . t. II, . . . XXIV.  
<sup>283</sup> J. Dielitz. *Die Wahl- und Denksprüche,*  
*Feldgeschreie, Losungen, Schlacht und Volksrufe beson-*  
*ders des Mittelalters und der Neuzeit.* Frankfurt-am-Main,  
 1884, . 412. —  
 284 . . . I, . . . 1847, . 233.  
 285 . . . 1320 .  
<sup>286</sup> R. . . Oakeshott. *The archaeology...*  
 . 233, 234, . 113, 6; . . . A Bruhn-Hoff-

« » —  
 ;  
 ( , XII . ),  
 ( . . XIV . ).  
 XI—XIII 3 4.  
 ;  
 ( III—VII).  
 ( VI).  
 ( VII). ( V)  
 II). ( I X  
 III . , , II  
 ( II ).  
 ( )  
 XII—XIII

m r. 1) *Middelalderens...*, t. II, . XI, b.  
 2) *From medieval sword to renaissance rapier. Gladius,*  
 t. II, Madrid, 1963, . 15, . 5.



XI—XIII . ( )

Район или место находки	I	II	IIA	III	IV	V	VI	VII	Тип неизвестен	Всего
Западная часть Ленинградской обл. . . . .	1	—	—	1	—	2	2	—	7	13
Новгород . . . . .	—	—	—	—	—	—	1	—	—	1
Псков и область . . . . .	—	—	1	—	—	—	1	1	—	3
Костромская обл. (Воздвиженское) . . . . .	—	1	—	—	—	—	—	—	—	1
Северная Россия . . . . .	—	—	—	—	—	—	1	—	—	1
Муромщина (Подболотье) . . . . .	—	1	—	—	—	—	—	—	—	1
Северо-западная Белоруссия . . . . .	2	—	—	—	—	1	—	—	1	4
Минск и область . . . . .	—	1	—	—	—	—	1	—	—	2
Дрогичин . . . . .	—	—	—	—	—	—	—	—	2	2
Калужская обл. (Серенск) . . . . .	—	—	—	—	—	—	—	—	1	1
Чернигов и область . . . . .	—	—	—	—	—	—	1	—	1	2
Киев . . . . .	—	—	—	1	1	1	—	1	4	8
Киевская обл. (в границах бывш. Киевской губ.) . . . . .	—	2	—	1	—	—	—	—	5	8
Полтавщина . . . . .	1	—	—	—	—	—	—	—	1	2
Житомирская обл. . . . .	—	—	—	—	—	1	—	2	6	9
Хмельницкая обл. . . . .	2	1	—	—	—	—	3	—	1	7
Ровенская обл. (Гурбы) . . . . .	—	—	—	—	—	—	—	—	1	1
Львовская обл. (Белз) . . . . .	—	—	—	—	—	—	1	—	—	1
Станиславская обл. (Крылос) . . . . .	1	—	—	—	—	—	—	—	—	1
Украина . . . . .	—	—	—	—	1	3	1	—	—	5
Место находки неизвестно . . . . .	—	—	—	—	—	—	2	—	—	2
Итого . . . . .	7	6	1	3	2	8	14	4	30	75

, —  
 , , ?  
 ,  
 XII  
 ( )  
 ,  
 XIII  
 ( . 51).  
 , ( ),  
 » 11 « 289  
 , ( )  
 , XII  
 X  
 « »  
 288  
 ,  
 287 , 289 . 1)  
 X—XII  
 . VI, 1940, . 235, . 18; 2)  
 43, . 3. — . 4, . 1946, . 42—  
 XII—XIII  
 . — . 1943, 5, . 85.

XI—XIII . ( )

Типы	I	II	III	IV	V	VI	VII	Тип неизвестен	Всего
Количество . . .	7	6	1	3	2	8	14	4	75
Дата . . . . .	XII—XIII вв.	XI—XIII вв.	XII в.	XII—I-я пол. XIII в.	XII—XIII вв.	XII—XIII вв.	XII—XIV вв.	XIII в. (XIV в.?)	XI—XIII вв.

» — « » , « » , « »

X—XII . 294

« » XI . XII . « » . 290

Karoling, « » 291 ( . . ) . 295 ( « » ; « » « » « » « - ») . 296 « » 292 « » : « » XII—XIII . 297 « » 293 « » 290 1876, 329; « » 40-1934, 341. 291 « » 1871, 2, 91; « » III, 1902, 1361; N. P. Kondakov, Prague, 1926, 160. 292 « » V, 1954, 83—84. 293 A. Zaki V lidí. Die Schwerter der Germanen, 33—37. 296 1930, 20; I, 1, —, 1952, 84—85; 1964. — 295 « » ( i , 1937, 190 261; i Ryci. i , 1961, 233). 1151 1212 .; . 1205 .



( , )

VII—VIII

VIII—IX

IX—X

<sup>1</sup>J. am 1. Alterthümer des frühen Mittelalters in Ungarn, Bd. I, Braunschweig, 1905, . 193 c.; J. Eisner. Devinska Nová ves. Bratislava, 1952, . 372—373; W. Arendt. Türkische Sabel aus dem VIII—IX Jahrhunderten. AH, t. XVI, Budapest, 1935, . 48 c.; . . . .XXXVI, . — ., 1951, . 20 .; . . ., 1951, . 520—521. — XIII—XIV ( . . . Zaki. Islamic Swords in middle ages. Bulletin de l'institut d'Egypte, t. XXXVI, Le Caire, 1955, <sub>2</sub> . 379). H. . . . III, 1955, . 165.

( ), « ».<sup>4</sup>  
<sup>3</sup>rov und W. Arend. Studia Levedica. M. — ., 1935, 9—10, . 224—226; . . . . 131 .  
<sup>4</sup>X—XIII . . . . 4, . 1946, . 7.

5  
6  
7  
8  
9  
10  
11  
12  
13

X—XI  
X  
X—XI  
X—XIII

100  
XIII (13; 14).<sup>10</sup>

150 X—  
X—XIII

87),  
50% — 37% — 33% —

1948, 227-228.  
XI, XIII, 1950, 74  
(4. 2—5)  
XI—XIII, 4. 4  
P. Paulsen. Einige Säbelschwerter im Ostsee-  
raum. Documenta Archaeologica. Wolfgang La Baume  
dedicata. Bonn, 1956, 123.  
H. Мереп, 144—146.  
<sup>10</sup> 150, 63 — 41 —  
87 —  
<sup>11</sup> «  
III<sub>12</sub>, 176, 4). 1932,  
42; 1905, 26. 1086

Типы наверший

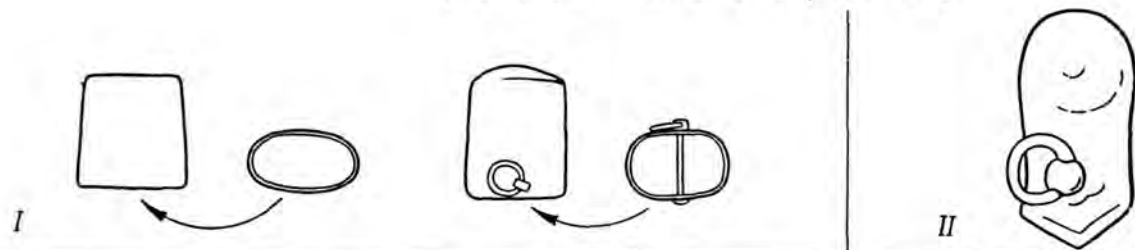

Типы перекрестий

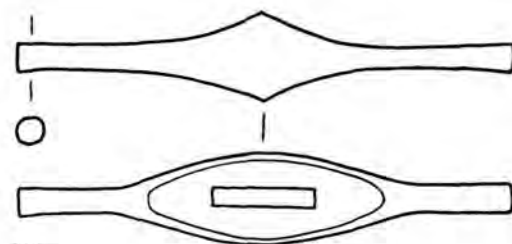
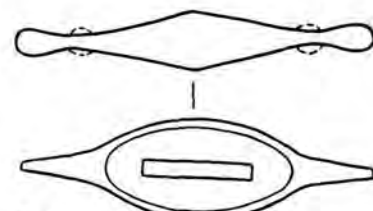
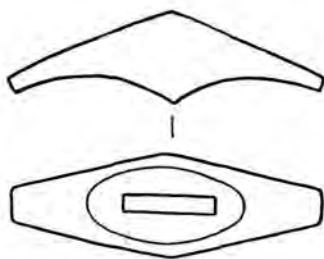
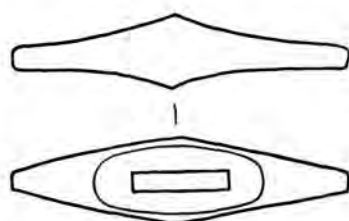
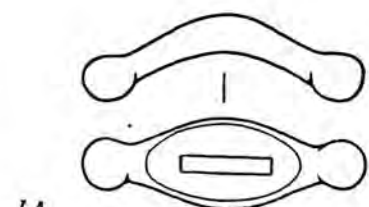
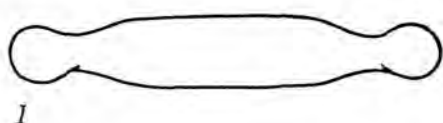

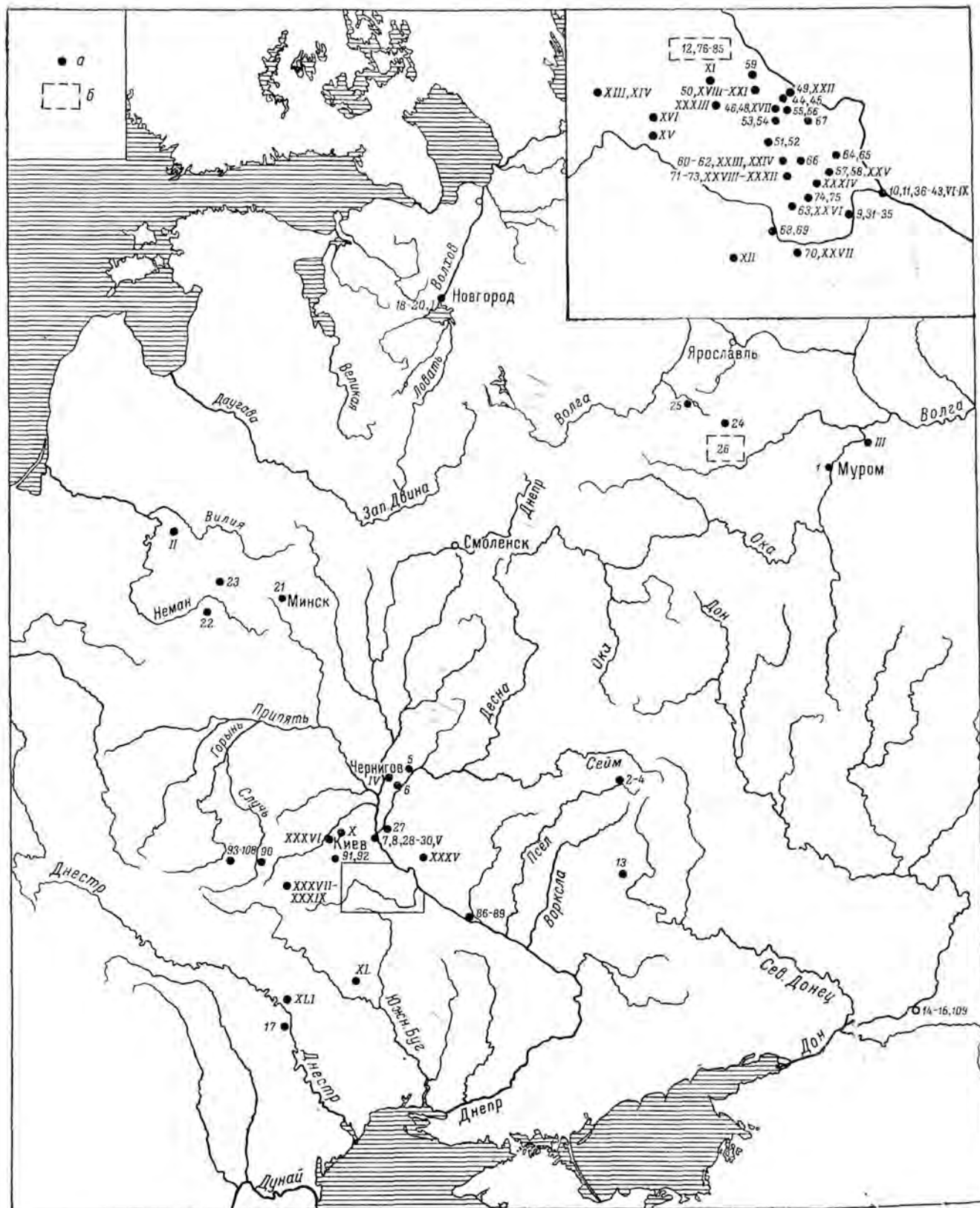

14

X

( 17)

(7, 8)

(8),

— 52, 1/,

( 52, 2)

XI—XIII

( )

1015 ),

1962<sub>15</sub> 113.

(8)

( . . . , 1951, . 102).

XI

(2)

» (7;

15

(980—

( . 15).<sup>16</sup>

<sup>16</sup> XI . . . 85. —

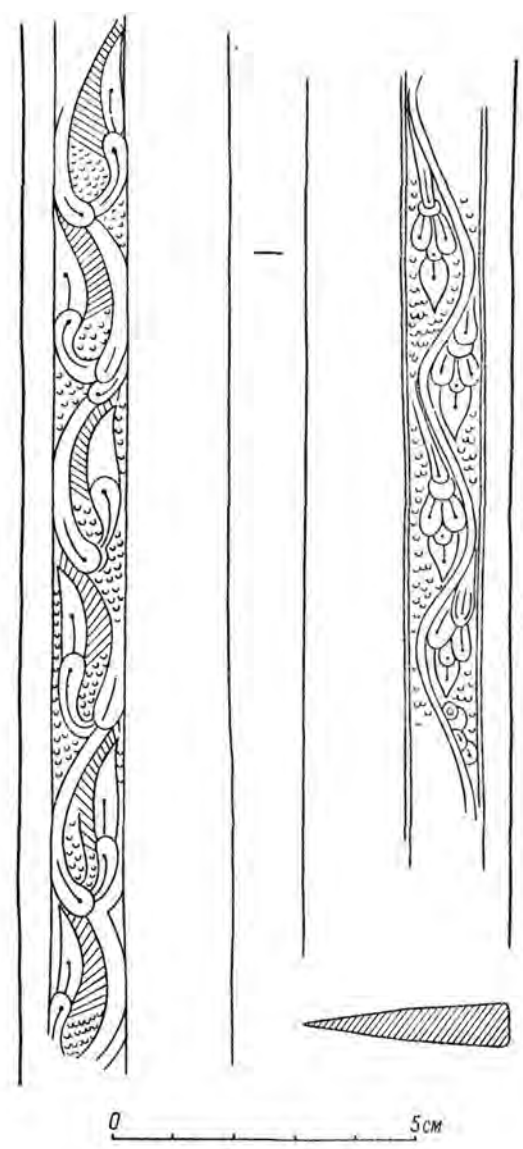

. 15.

(7).

X



17  
 950 18  
 X  
 1000  
 XI—XIII  
 (133)  
 XII—XIII  
 XII—XIII  
 XI—XIII  
 XII—XIII  
 XI—XIII  
 ( )  
 22

15  
 XIII  
 23  
 24  
 XVI  
 XII—XIII  
 25  
 52  
 10;  
 220  
 144  
 26

17 N. Fetti h. Die Metallkunst der Landnehmenden Ungarn. AH, t. XXI, Tafelband, Budapest, 1937, XXXIX—CXXXV, 20.  
 18 A. H.  
 19 , 1965, 2, . 268—276.  
 ( 968 ).  
 . 8, . — , 1936, . 166; .  
 . 43—48, . 5, 1. . XXX, . — , 1949,  
 21 , 29, 74, XXIII, XXX  
 XXXI.  
 22  
 1237—1241  
 XIII  
 1944, . 20.

( ),  
 23  
 1186 ; 1146 ;  
 . 2, . 1773, . 209; . 3, ..  
 1774, 24 . 47.  
 25 1252 . 14  
 5  
 1957—1962 . ) — 8 ( )  
 16 ( )  
 ( )  
 26  
 1944, . 20.

XII—XIII

1000

XIII

37

30

31

XIV—XV

X—XIII

1881

29

30

31

32

33

1500

XIII

XIV

28

20°

X—XIII

(

53, 1—4)

XI

10—

3—4. 5 (X— XI)

7 (XI—XIII)

3—

3. 7 XII—XIII 4. 4

(3. 5—3. 8)

«

»

30

31

32

X—XIII

1881

29

[W. Arendt. Vorschlag zur Beschreibung von Säbelklingen. ZWK, NF, Bd. 4 (13), Heft 2, Berlin, 1932, 43—44; 173, 1—4 X—XIII]

30

VIII—IX 1, 2. 9—3. 3 15—20° (W. Arendt. Türkische Säbel..., 59)

31

32

XIV—XV 110—119 3. 5 5—10°

6. 5—9

1896, 8—10, 53; 54 60; OAK 1903, 75—76, 154 161). (OAK)

33

99—100.

72 ( 150 ) .  
 ( . 13 )  
 ( . 54, 7).  
 ( II),  
 36  
 XI .  
 5

XI X —

Место находки	Типы перекрестий			Типы на- верший		Всего
	I	IA	IB	I	II	
Курская обл. (Го- чево) . . . . .	—	—	1	1	1	3
Черниговская обл. (Шестовицы) . . . . .	—	1	—	—	—	1
Киевская обл. (Сах- новка) . . . . .	—	1	—	—	—	1
Киевская обл. (Княжа гора) . . . . .	1	—	1	—	—	2
Киевская обл. . . . .	—	1	—	—	—	1
Харьковская обл. (Карачевка) . . . . .	1	—	—	—	—	1
Ростовская обл. (Цимлянская) . . . . .	1	—	—	—	—	1
Молдавия (Екима- уцы) . . . . .	—	1	—	1	—	2
Итого . . . . .	3	4	2	2	1	12

X .,  
 ( I).<sup>34</sup>  
 35  
<sup>34</sup> . 3, 17 .). XII— III .  
 I  
<sup>35</sup>  
 ( . 17).  
 ( . 4, . . . . . 1955 .).  
 . . . . .

( . 54, 7).  
 ( II),  
 36  
 XI .  
 ( . 54, 5).  
 ( . 5).  
 I.  
 XI . IX—  
 37  
 X .  
 XI .  
 X—XI .<sup>38</sup>  
 X .  
 ( IA),  
 X—XI .<sup>39</sup>

<sup>36</sup>J. Hampel. Alterhümer des frühen Mittel-  
 ters in Ungarn, Bd. II, Braunschweig, 1905, . 403;  
 A. Zakharrow und W. r ndt. Studia Lavedica.  
 AH, t. XVI, Budapest, 1935, . II.  
<sup>37</sup> . sta. Archaeologische Studien auf rus-  
 sischen Boden. Budapest—Leipzig, 1905, . 40—149;  
 H. . 4; J. Hampel. Alterthümer..., Bd. I,  
 . 481. — I  
 XIII . (A. Ates. Un  
 vieux poème romanesque persan: récit do Warqah et  
 Gulshah. Ars Orientalis, v. 4, Baltimore, 1961, . 9, 24).  
<sup>38</sup> . 11, 13, 14.  
<sup>39</sup> . 6, 9, 12—17.

40

41

XI (I).<sup>42</sup> (16)

43

I

XI

? XI—XIII

53, 2-4 (II 1-3).<sup>44</sup>

39

45

40

1893, 17, 21; MAP, 10, sta. Archaeologische Studien..., 52, 192; 1911—1912, 56.

1914, 196, 50; J. Hampel. Alterthümer..., Bd. I, 484; 485, 487; 488. —

41

6, 1946, 286—287, 8.

42, 2, 10.

43

44

51, 53, 55 (?), 57—58, 62, 65 (?), 72, 74, 76, 86—88, 90—91, 95—101, 109. —

45

(

MAP, 26, 1902, XXVII, 15; sta. Archaeologische Studien..., 192, 2; Z. th. Attilas Schwert. Budapest, 1930, 20).



16. (2).

46

VII—IX<sup>47</sup>

XI—XIII

XII<sup>48</sup>

49

« » «

»

46

47, 42.

III, 6; XII, I, M., 1901, XX; 2; XII, 1951, 30; 34, 36.

48

65, 1959, 122, 8.

<sup>49</sup>E. Wagner, Z. Drbn, J. Durdik. Kroje, zbroja zbran doby pedhusitské a husitské, 5, Praha, 1956, 2, 7; 4, 1.

« »

XIII . ( II ) .<sup>50</sup>

4 5

( II — ,<sup>51</sup> . 54, 4),

5

XII ., —

XI—XIII

Место находки	Типы перекрестия				Типы наверший	Всего
	II	IIA	IIБ	III	I	
Новгород . . . . .	4	1	—	—	—	2
Минск . . . . .	—	—	1	—	—	1
Новогрудок . . . . .	—	—	1	—	—	1
Суздальское Ополье	1	—	—	—	—	1
Киев . . . . .	1	1	—	—	—	2
Киевская обл. (Сах- ловка) . . . . .	3	—	—	—	—	3
Киевская обл. (Кня- жа Гора) . . . . .	7	1	—	—	—	8
Киевское Поросье	13	—	—	—	7	20
Полтавская обл. (Войвская Гребля)	3	—	—	1	—	4
Житомирская обл.	2	—	1	—	—	3
Хмельницкая обл. (Городище) . . . . .	7	2	2	1	3	15
Ростовская обл. (Цимлянская) . . . . .	1	—	—	—	—	1
Итого . . . . .	39	5	5	2	10	61

<sup>50</sup> . 18, 30, 43, 102, 103.  
<sup>51</sup> 21, 22, 92, 104—105.  
 II

XIV  
 XIX . ( . . . W. Boehm. Handbuch der Waffen-  
 kunde. Leipzig, 1890, . 287; 314—316; E. Wagner,  
 Z. Drob, J. Durdik, Kroje..., . 5, . 15, 2).

XIII . . . . . « XII .

XIII .<sup>52</sup>

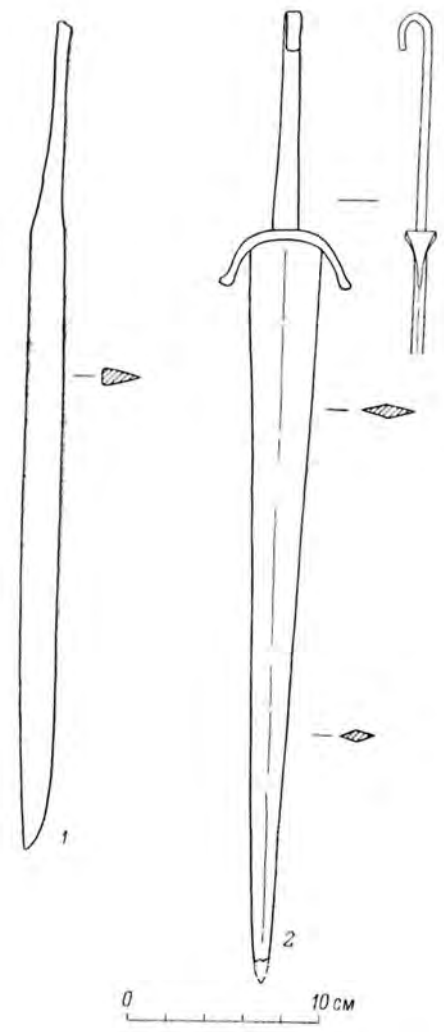

. 17. (1) (2).  
 1 — (3); 2 — (2).

( III ).<sup>53</sup>

<sup>52</sup>

( . . . . .  
 . 137, . 2, 2; . sta. Archaeologische Stu-  
 dien.<sup>53</sup> . 192, 4, 5).  
 , 89 108.

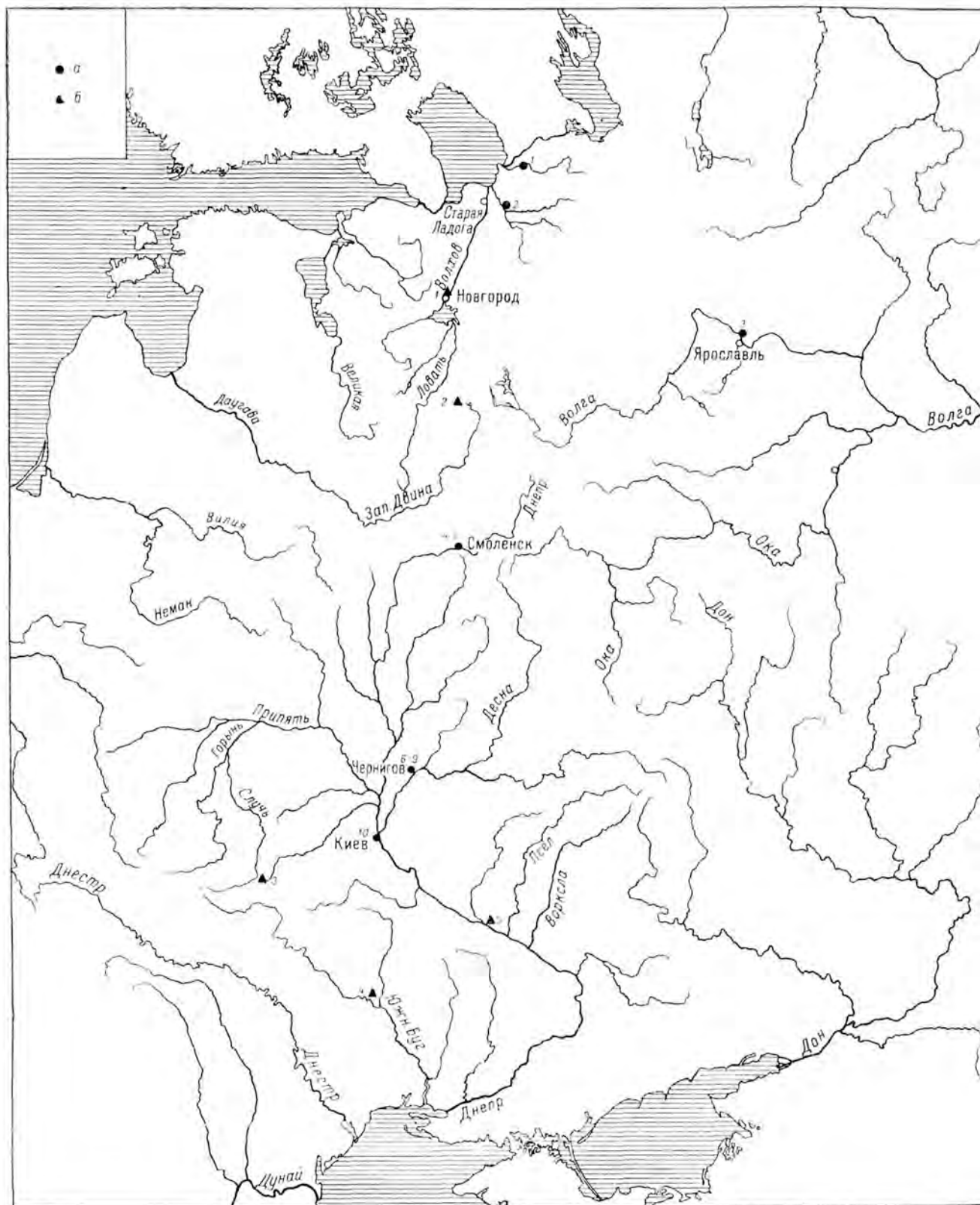

III ..

54 III

XI—XIII

( II , II , III; . . 6).

( II),

( II , III XII—XIII , II ).

XIII

XII—XIII

( . 17 18).

(9 X . 55)

50

2—3 ( . 17, I).

54 III

119/54

( XIV—XVI

1957, . 23

Cp j , 24, 5, 6).

VII . - ( VI—

).<sup>56</sup>

( , X )

57 XI , ,

XI—

XII . , ( ) .

( , - ( , 20 ).

: «

: »

».<sup>58</sup>

59 XI—

II .

« »<sup>60</sup>

« »

( . 18).

56 H. Salm . Die Waifen der Merowingerzeit in Finnland. SMYA, XLII: 1, Helsinki, 1938, . 156—157; Pär lsen. Die Saxe von Valsgårde. Uppsala, 1945.

57

( . . 11, 1949,

. 41, . 14; . . X—XIII

VI, 1961, . 93).

58

X—XIII . . 4—5. 1015, 1022, 1097

59

1128

60 « ( ) , — . . ) » ( . . 1946, . 72).

, XIII ., ;<sup>62</sup> -  
 ( , )<sup>61</sup> (2; . 17, 2),  
 III .  
<sup>61</sup> , 1. ( , . 96, 1963,  
 . 64, . 19, 1).

<sup>63</sup>  
<sup>62</sup> . S h n e i d e r . Untersuchungen an mittel-  
 alterlichen Dolchen aus dem Gebiete der Schweiz.  
 Zeitschrift für schweizerische Archäologie und Kunstge-  
 schichte, Bd. 20, Heft , Basel, 1960, . 91 .,  
 .35;36;37.  
<sup>63</sup> ., 1884, . LXIX, 4; London museum cata-  
 logues, 7. London, 1954, . VI, 4.



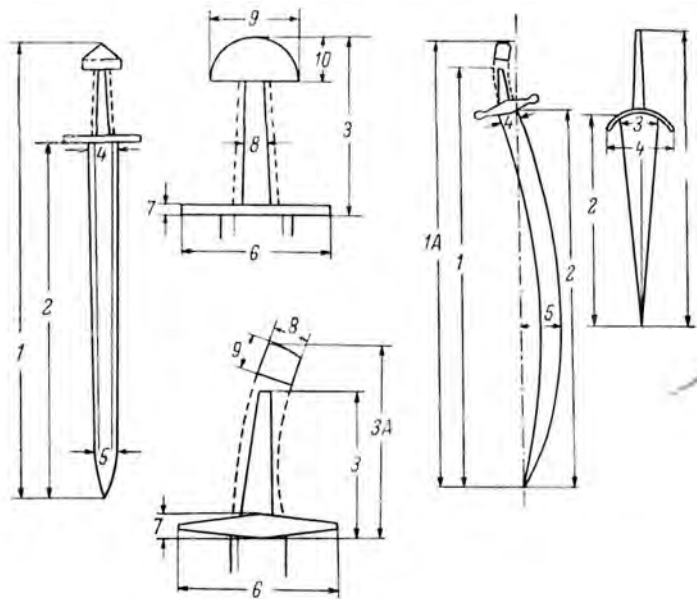

19.

IX—XIII

1	2	3	4	5	6	7	8	9	10	11
									Г	Г Г

IX —

1	Бор, Юго-Восточное Приладожье.	Случайная находка.	1928	Из кургана (?).	В	IX в.	79.3	63.7	15.6	4.5
2	Новоселки, Смоленская обл.	Е. А. Шмидт.	1954	Курган 5.	В	2-пол. IX в.	94.2	80.6	13.6	5
3	Неизвестно.	Из бывш. колл. А. Бобринского.	—	—	В	IX в. (?).	97.5	81	16.5	5.3
4	Михайловское, бывш. Ярославская губ.	В. А. Городцов.	1902	Курган 1.	Д	2-я пол. X в.	58	43.7	14.3	5.9
5	Гнездово, Смоленская обл.	Д. А. Авдусин.	1950	Курган 2.	Д	X в.	92	74	18	5.8
6	Залющик, Юго-Восточное Приладожье.	Д. Европеус.	1874	Курган 1.	И	2-я пол. X в.	97	81.7	15.3	5.7
7	Пиркинское, там же.	»	1876	Из кургана.	И	X в.	94	78.6	15.4	5
8	Юго-Восточное Приладожье.	—	ок. 1813	Из кургана (?).	И	X в. (?)	—	—	—	—

( . 19).

( )

г	с								
12	13	14	15	16	17	18	19	20	

XI

3.4	6.2	1.5	1.7	5.2	3.7	W. J. Raudonikas. Die Normannen der Wikingerzeit. . ., Stockholm, 1930, стр. 113—114, рис. 123.	Гос. Эрмитаж, ОИПК, 700/457.	На лезвии дамаскированный узор.
2.4	8.7	2.5	2.3	6.2	—	МИСО, в V, Смоленск, 1963, стр. 126, рис. 17, I.	Смоленский музей.	На лезвии дамаскированный узор, навершие частью обломано.
2.5	8.2	2	1.5	7.4	4.2	Сведения БИМа.	КИМ, 21753, с-69016, в-2592.	На лезвии дамаскированный узор.
—	11	3	2.3	9	2.2	ИАК, прибавление к выш. 6. СПб., 1903, стр. 17—18; МНА, № 32, 1953, рис. 108.	ГИМ.	Верхушка навершия и часть клинка отломаны, на лезвии знаки.
3	10	2.8	2.6	9	6.2	КСИИМК, в. XLIV, М., 1952, рис. 26, I на стр. 96.	Смоленский музей.	Лезвие погнуто.
3	11	1.6	2	7.2	4	ESA, t. IV, Helsinki, 1929, стр. 240—245, рис. 2.	Национальный музей Финляндии, 1675:1.	На клинке надпись Ulfberht.
—	9.2	1.9	1.9	8.5	4	Там же, стр. 231.	Там же, 2002:1.	Лезвие дамаскировано.
—	—	—	—	—	—	А. Оленин. Литографированные рисунки к Опыту о славянах. СПб., 1833, стр. 7, табл. X.	—	—

1	2	3	4	5	6	7	8	9	10	11
9	Бывш. С.-Петербур- бургская губ.	Л. К. Иванов- ский.	1872— 1891	Из кургана.	И	XI в. (?)	71	56,1	14,8	5,5
10	Там же.	То же	1872— 1891	» »	И	XI в. (?)	70	56	13,8	5,5
11, 12	Подболотье, ок. Мурома.	Случайные рас- копки.	1900-е	Из погребений.	И	X—XI вв.	—	—	—	—
13	Новоселки, Смо- ленская обл.	Е. А. Шмидт.	1954	Курган 4.	И	Конец IX—нач. X в.	94,8	79,8	15	5,8
14	Там же.	»	1958	Курган 13.	И	Конец IX—нач. X в.	—	—	15	5,5
15	Гнездово, ок. Смо- ленска.	Случайные рас- копки.	1898	Из кургана. <sup>41</sup>	И	X в.	40,8	23	17,8	5
16	Там же.	В. П. Сизов.	1880 или 1885	Курган 11 или 20.	И	X в.	—	—	—	—
17	» »	Д. А. Авдусин.	1949	Курган 35.	И	X в.	87	69,5	17,5	5,5
18	Неизвестно.	Дар Н. С. Ува- ровой в ГИМ.	—	—	И	X в. (?)	—	—	13,6	6
19	Шестовицы, ок. Чернигова.	И. П. Смоличев.	1925	Курган II.	И	Середина X в.	96,8	82	14,8	5
20	Там же.	Д. И. Блафельд.	1948	Курган IX/61.	И	2-я пол. X в.	95,5	80,3	15,2	6
21	» »	» »	1957	Курган 35 (41).	И	2-я пол. X в.	94,2	77,7	16,5	6,3
22	Красный Рог, Киевская обл.	Случайная на- ходка.	—	Найден в бо- лоте.	И	X в. (?)	91	78,5	13	5,5
23	Киев.	Случайные рас- копки.	1872	Из кургана или из «братской мо- гилы».	И	X в. (?)	—	—	—	—
24	Леонова, Юго-Вос- точное Приладожье.	И. Е. Браден- бург.	1878— 1886	Курган СХII, комплексе 6.	S	2-я пол. X в.	400	82	18	7
25	Заозерье, там же.	В. П. Равдопи- кас.	1928	Курган 6, ком- плексе VI.	S	Конец X в.	29,5	12,9	16,6	5,6
26	Селюковщина, там же.	А. М. Липев- ский.	1949	Из кургана.	S	Конец X в.	80	64	16	6,5
27	Харлапова, Смо- ленская обл.	Е. А. Шмидт.	1952— 1953	Курган 4.	S	1-я пол. XI в.	83	68	15	5,6

## Продолжение

12	13	14	15	16	17	18	19	20
3	11.3	1.3	1.5	7.8	4.1	МАР, № 20, СПб., 1896, табл. XIX, 1.	Гос. Эрмитаж, Арсенал, 30/1556.	Лезвие обломано.
—	12.4	1.2	2.5	6.6	2.5	Гос. Эрмитаж.	Там же, 30/6490.	То же.
—	—	—	—	—	—	Труды Владимирской ученой архивной комиссии, кн. XII, Владимир, 1910, стр. 9, табл. 26, 1, 5, 1.	—	—
3	9.7	2.1	2.1	8	5.2	МПСО, в. V, стр. 126, рис. 17, 2.	Смоленский музей.	—
3	10.5	2	2.1	8.5	5	Там же, рис. 17, 3.	Там же.	Лезвие разрушено.
—	10	2.5	2.5	8.8	6	ПАБ, в. 15, СПб., 1905, рис. 107, стр. 54.	ГПМ, № 195.	Лезвие обломано, на нем орнаменты и знаки.
—	—	—	—	7.3	3	МАР, № 28, СПб., 1902, стр. 8—11, 21, 22.	ГПМ, хр. 117/86.	Сохранилась только верхняя часть навершия.
3	10.2	2.4	2.8	8.9	6	МПСО, в. I, Смоленск, 1952, стр. 360—361.	Смоленский музей.	Переломан на 3 части, на лезвии знаки — крест и круг.
—	10.4	2.2	1.8	8	1.8	Каталог В. Арндта, III отд. ГИМа, 1956, № 40, рис. 6.	Утрачен из колл. ГИМа.	Навершия нет, размер клинка неизвестен.
3	8.5	1.8	2	7.5	4	АА, в. II, т. 3, Копенгаген, 1931, рис. 27, стр. 290.	Черниговский музей.	На лезвии остатки надписи и знак из перекрещенных полос.
2.5	10	2.4	2	8.4	4.4	Археологічні пам'ятки УРСР, т. III, Київ, 1952, рис. II, 1 на стр. 129.	ИА АН УССР.	Согнут пополам, на лезвии дамаскированный узор.
3.2	11.2	2	2.2	10.3	5.6	Сведения Д. П. Блифельда.	Там же.	Лезвие переломано, рукоять сбитая.
3	9.5	1.8	2	8.1	1.7	Сведения КИМа.	КИМ, 19340.	Верхушка головки отсутствует, на клинке надпись Ulfberht.
—	—	—	—	—	—	М. К. Баргер. Древний Киев, т. I, М. — Л., 1958, рис. 46.	Утрачен из колл. КИМа.	—
4.6	13	2.5	2.3	9.5	6	МАР, № 18, СПб., 1895, стр. 59—60, рис. 18.	Гос. Эрмитаж, ОИИП, 895/3.	Обмерен вместе с ножнами.
—	13.2	1.7	2	8.9	5	W. J. Raudonikas. Die Normannen der Wikingerzeit..., рис. 43.	Там же, ОИИП, 700/762.	Клинок почти не сохранился, на нем знаки.
3.8	15.3	3.5	2	10	3.8	Архив ИА АН СССР, № 400, л. 195 (рис.).	Петрозаводек.	Клинок разломан на 6 частей, верхушка навершия сбитая.
3	9.6	2	1.3	9	5.5	МПСО, в. II, Смоленск, 1957, табл. XX, 1 и 2.	Смоленский музей.	—

1	2	3	4	5	6	7	8	9	10	11
28	Киев (?).	Из бывш. колл. И.А. Хойновского.	—	—	S	X в. (?)	93	79	14	5
29	Подгорцы, Львовская обл.	Т. Земенцкий.	1881	Большой курган.	S	Конец X—нач. XI в.	70	51,5	18,5	6
30	Днепровские пороги, о. Хортица.	—	1928	Со дна реки.	S	X в.	93,3	77,3	16	5,4
31	Там же.	—	1928	» » »	S	X в.	93	77	16	5,6
32	Райки, Житомирская обл.	Ф. Н. Молчановский.	1929—1936	Из слоя городища.	S	X в.	92	74	18	5,8
33	Дуниковка, бывш. Полтавская губ.	Из бывш. колл. Скаркинской.	1883	Урочище «Ракиты».	S	XI в. (?)	67,5	—	—	—
34	Новгород.	Отдельная находка.	—	При срытии дома «Марфы Посадницы».	T-1	X в.	—	—	18,8	—
35	Монастырище, Орловская губ.	То же.	—	—	T-1	X в.	61	47,7	13,3	5,8
36	Днепровские пороги, о. Хортица.	—	1928	Со дна реки.	T-1	X в.	95,4	75	20,4	5,2
37	Там же.	—	1928	» » »	T-1	X в.	91,2	75	16,2	5,5
38	Харьковская обл.	Отдельная находка.	—	—	T-1	X в.	—	—	—	—
39	Вахрушева, Юго-Восточное Приладожье.	Н. Е. Бранденбург.	1878—1886	Курган СХVI, комплекс 8.	T-2	X в.	91	74	17,3	5,5
40	Заозерье, там же.	В. П. Равдоникас.	1928	Курган 6, комплекс V.	T-2	X в.	93,2	77	15,2	6
41	Чернигов.	Д. Я. Самоквасов.	1872—1873	Черная могила.	T-2	960-е годы.	82	65	17	5,3
42	Днепровский проток между Херсопом и Алешками.	Отдельная находка.	1932	Со дна реки.	T-2	X в.	94,5	78	16,5	5,5
43	Усть-Рыбежна, Юго-Восточное Приладожье.	Н. Е. Бранденбург.	1878—1886	Курган XIX, комплекс 1.	E	X в.	85,4	67	18,4	5,3
44	Михайловское, бывш. Ярославская губ.	И. А. Тихомиров.	1897	Курган 18.	E	2-я пол. X в.	96	80	16	5,5

Продолжение

12	13	14	15	16	17	18	19	20
—	11.5	—	—	8	6	W. Dziewanowski. Zarys dziejów urbrojenia w Polsce. Warszawa, 1935, стр. 21, табл. 21, 1.	Находится в Военном музее Варшавы.	Обмер приближен.
—	11	2.2	1.7	10.3	7.5	Biblioteka prehistoryczna, t. 1. Poznań, 1930, табл. XLV.	Археологический музей в Кракове, 3809.	То же.
3	11.3	1.5	1.5	9.1	5.5	Изв. ГАИМК, в. 100, М.—Л., 1933, стр. 599—601, табл. 1, 1.	Утрачен из Днепропетровского музея.	На клинке надпись Ulfberht.
3	11.8	1.8	2	8.7	5.4	Там же, табл. 1, 2.	То же.	То же.
—	12.9	2.5	1.7	10	6.8	В. К. Гончаров. Райковецкое городище. Киев, 1950, табл. XI, 1.	Житомирский музей, хр. 271.	Конец клинка обломан.
—	—	—	—	—	—	Архив ЛОИА, ф. 5, № 410, л. 499 (рис. А. Спицына).	Находился в Полтавском музее.	Клинок, вероятно, обломан.
—	11.5	2.2	2	8.5	6	А. С. Уваров. Каталог собрания древностей. Отд. III—VI, М., 1907, рис. 72.	ГИМ.	Сохранилась только рукоять.
—	12.5	2.8	1.8	9.4	4.3	Древности, т. III, М., 1873, стр. 178, табл. XIV.	Гос. Эрмитаж, ОИПК, 998/1.	На лезвии надпись NRED . . . , часть клинка и основание навершия утрачены.
2.3	13	3	2	11	8	Изв. ГАИМК, в. 100, стр. 602—603, табл. 1, 4.	Утрачен из Днепропетровского музея.	На клинке надпись Ulfberht.
2.8	10.5	1.8	2.2	7.5	5	Там же, стр. 603—604, т. 1, 3.	То же.	На клинке крестообразные знаки.
—	—	—	—	12.5	4	Б. А. Шрамко. Древности Северского Донца. Харьков, 1962, стр. 353, рис. 144, 1.	Харьковский исторический музей.	Сохранилось только основание навершия.
1.7	10	1.8	2.1	8.4	5	МАР, № 18, табл. XI, 4.	ГИМ.	Клинок сильно испорчен.
3	11	1.6	1.9	9.5	4.5	W. J. Raudonikas. Die Normannen der Wikingerzeit..., рис. 38, в, 39.	Гос. Эрмитаж, ОИПК, 700/456.	На лезвии надпись Serolt.
—	9	2.2	2.2	7.7	6.1	Д. Я. Самоквасов. Могильные древности северянской Черниговщины. М., 1916, рис. 25.	ГИМ.	Клинок сломан.
—	12.4	2	2	8.5	5.5	ПИДО, М.—Л., 1935, № 5—6, стр. 130—131, рис. 1—4.	Херсонский музей.	На клинке надпись Ulfberht.
3	11.2	2.3	2	8.5	6.5	МАР, № 18, стр. 102.	ГИМ, хр. 12/1.	На лезвии костыльные кресты и подковообразные знаки.
—	11.2	1.8	2	8.8	4.8	Архив ЛОИА, ф. 1, 1897, № 52, л. 44 (рис.).	ГИМ, хр. 125/456.	Сохранился частично.

1	2	3	4	5	6	7	8	9	10	11
45	Гнездово, ок. Смоленска.	М. Ф. Куцинский.	1874	Из кургана.	Е	Ок. 900-х годов.	99	82	17	6.5
46	Там же.	Д. А. Андусин.	1949	Курган 13.	Е	Середина X в. <i>Файл</i>	97.8	79.6	18.2	6
47	Рокот, Смоленская обл.	Случайная находка.	1950	Из кургана.	Е	X в.	100	82.8	17.2	6.3
48	Бывш. Повгородская губ. (?).	Из бывш. колл. П. С. Уваровой в ГИМе.	—	—	Е	X—XI вв.	—	—	14	6.2
49	Ростов-Ярославский.	—	—	Из кургана в окрестностях города.	Е	X—XI вв.	92.5	75.3	17.2	5.8
50	Чернигов.	Д. Я. Самоковцов.	1872	Курган Гульбище.	Е	X в.	125.3	104	21.3	6.5
51	Киев, бывш. усадьба Марра.	Случайные раскопки.	1876	Из кургана.	Е	X в.	35.5	19	16.5	5.6
52	Цимлянская, Ростовская обл.	М. И. Артамонов.	1949—1951	Из слоя городища.	Е	X—XI вв.	—	—	—	—
53	Кашива, Юго-Восточное Приладонье.	Н. Е. Бранденбург.	1878—1886	Курган VII, комплексе 1.	V	X в.	95.4	79.1	16.3	6
54	Там же.	То же.	1878—1886	Там же.	V	X в.	57.5	40	17.5	6.2
55	Вахрушева, Юго-Восточное Приладонье.	» »	1878—1886	Курган СХVI, комплексе 1.	V (?)	X в.	101	83	18	5.3
56	Михайловское, бывш. Ярославская губ.	Н. А. Тихомиров.	1898	Курган 1.	V	X в.	—	56	—	5.2
57	Там же.	То же.	1898	Курган 34, комплексе 2.	V (?)	X в.	—	32	—	4.5
58	» »	Случайные раскопки.	1899	Из кургана.	V	2-я пол. X в.	96.5	80	16.5	6
59	Гнездово, ок. Смоленска.	В. П. Сизов.	1880 или 1885	Курган 11 или 20.	V	X в.	—	—	—	—
60	Там же.	С. П. Сергеев.	1901	Курган 86.	V (?)	X в.	95	60	—	6.2
61	» »	Случайные раскопки.	1899	Из кургана.	V	X в.	94	77	17	6
62	» »	Случайная находка.	ок. 1895	То же.	V	X в.	70	52	18	5.4

Продолжение

12	13	14	15	16	17	18	19	20
3.5	10	2.7	2	8	6.4	Древности, т. IX, в. 1, М., 1881, стр. 5.	ГИМ, хр. 12а/1.	На лезвии надпись Ulfberht.
3.2	10.4	2.7	2.1	8.7	6.2	КСИМБ, в. XXXVIII, М.—Л. 1951, рис. 33, стр. 74.	Смоленский музей.	Клинок сломан пополам, на нем изображение человеческой фигуры и круг.
3.2	10.5	2.2	2.5	9.2	2.2	Сведения Смоленского музея.	Там же.	Верхушки наверху нет, на лезвии надпись Ulfberht.
—	11.2	2.4	1.8	8	2.2	Каталог В. Аренда, III отд. ГИМа, 1956, № 40, рис. 5.	Находился в ГИМе.	О размерах лезвия сведений нет.
3	9.3	2	2.5	8.7	5.1	Сведения Ростово-Ярославского музея.	Музей Ростово-Ярославского.	
—	13.3	3	2.8	8.5	7.5	Д. Я. Самоквасов. Могильные древности. . ., рис. 46, стр. 39.	ГИМ.	Разломан на части.
—	9.7	2	2.1	8.2	5.1	М. К. Каргер. Древний Киев, т. I, стр. 190—191.	—	Сохранилась рукоять с частью клинка, на нем знаки из перекрещенных полос.
—	12	—	5.4	—	—	МПА, № 75, 1959, стр. 201 и рис. 3.	Гос. Эрмитаж.	Сохранилось только перекрестье.
3	9.4	1.7	2.3	7.4	4.7	МАР, № 18, табл. XI, 2.	ЛИМ, хр. 108/124.	На клинке надпись Ulfberht.
—	10.5	1.7	2.8	8	5.2	Там же, стр. 98—99.	Гос. Эрмитаж, ОИПК, 895/70.	Клинок обломан, на нем надпись Ulfberht (?).
3.2	10.2	2.3	2	7.4	5.5	Там же, табл. XIV.	ГИМ, хр. 70/2.	Клинок согнут в дугу, рукоять повреждена, на лезвии знаки в виде кругов.
—	—	—	—	7.5	5.5	Архив ЛОИА, ф. 1, 1898, № 197, л. 65 об.	ГИМ, хр. 22/1, № 5.	Сохранилась часть лезвия и навершие.
—	—	—	—	6	3.5	Там же, л. 68 об.	ГИМ, хр. 125/39а.	Сохранилась часть лезвия и навершие, лезвие дамаскировано.
3	11.2	2.3	2.6	8.3	5.8	МПА, № 6, 1941, стр. 77, табл. VI, 1.	Ярославский музей.	Перекрестье сбито, клинок сломан пополам.
—	—	—	—	7.5	5	МАР, № 28, стр. 8—11, 21, 22.	ГИМ, хр. 117/8б.	Сохранилось только навершие.
3.4	—	—	—	8	5	ПАК, в. 15, рис. 120 на стр. 64.	ГИМ, хр. 117/55б.	Сохранилась часть лезвия и навершие.
—	10.2	1.8	2	8	5	Там же, рис. 104 на стр. 62.	ГИМ, хр. 117/52 аб.	Сохранились две части лезвия, на них остатки надписи Ingelrii.
—	11.5	2	2.5	8.4	6	МАР, № 28, рис. 21 на стр. 70.	ГИМ, хр. 22/2.	Лезвие обломано, на нем надпись Ulfberht.



1	2	3	4	5	6	7	8	9	10	11
63	Полоцк.	Случайная находка.	1957	Из кургана (?).	V	X в.	97	79.7	17.3	5.5
64	Шестовицы, ок. Чернигова.	П. И. Смоличев.	1925	Курган XXV.	V	2-я пол. X в.	55.5	37.5	16	5.7
65	Киев, ок. Золотых ворот.	Случайные раскопки.	1900	Из кургана.	V	2-я пол. X в.	81.5	75	16.5	5
66	Подгорцы, Львовская обл.	Т. Земенский.	1882	Большой курган.	V	Конец X — нач. XI в.	90	77	17	6
67	Ручьи, бывш. Олонецкая губ.	Случайные раскопки.	Ок. 1899	Из кургана.	U особый.	X в.	93	78	15	5.2
68	Шестовицы, ок. Чернигова.	П. И. Смоличев.	1925	Курган X.	W	X в.	89	73.5	14.5	6
69	Новгород, окрестности.	—	—	—	X	X в.	92	78	14	5.5
70	Михайловское, бывш. Ярославская губ.	П. А. Тихомиров.	1897	Курган 10.	X	2-я пол. X в.	77.2	63	14.2	6
71	Гнездово, ок. Смоленска.	—	1868	Из клада.	X	То же	59.5	47	—	5.5
72	Там же.	Д. А. Авдусин.	1953	Из разрушенного кургана.	X	X в.	—	—	11	—
73	Таманский полуостров.	—	—	—	X	X в. (?)	—	—	—	—
74	Горка Никольская, Юго-Восточное Приладожье.	Д. Европеус.	1877	Курган 2.	Y	2-я пол. X в.	84.5	—	15.5	5.8
75	Гнездово, ок. Смоленска.	С. П. Сергеев.	1901	Курган 88.	Y	X в.	91	76	15	5.5
76	Киев, «Город Владимира».	М. К. Каргер.	1946	Из кургана.	Y	X в.	98	83	15	5.6
77	Бывш. С.-Петербургская губ.	Л. К. Ивановский.	1872—1881	» »	Z	XI в. (?)	29	16	13	4
78	Неизвестно.	Из бывш. колл. Д. Я. Самоквасова.	—	—	Z	X — нач. XI в.	88	73	15	4.2
79	Щуковщина, Юго-Восточное Приладожье.	Н. Е. Бранденбург.	1878—1886	Курган XLV, комплекс 1.	Z особый.	2-я пол. X в.	26	17	—	4.8
80	Новгород, Рюриково городище.	—	—	Из слоя городища.	То же.	X в. (?)	—	—	14	5.4

Продолжение

12	13	14	15	16	17	18	19	20
3.2	10.8	2	1.8	7.7	5.6	Сведения Полоцкого музея.	Полоцкий музей.	На клинке надпись Ulfberht.
—	10.5	1.6	2.4	7.4	4.7	АА, в. II, г. 3, стр. 293—294.	Черниговский музей.	Сохранился частично, на клинке надпись Ulfberht.
—	10.8	1.9	2.4	6.8	4.5	ЗОРСА, т. VII, в. 1, СПб., 1905, стр. 143—146, рис. 94 и 98.	КИМ, хр. е-20757, 13349; ср. 329.	Часть лезвия утрачена.
—	10.5	1.8	1.7	6.5	4.5	P. Paulsen. Schwertortbänder der Wikingerzeit. Stuttgart, 1953, рис. 73.	Археологический музей в Кракове.	—
3.4	10.7	1.5	1.5	7.7	4.2	ОАК за 1899, СПб., 1902, стр. 107—108.	Гос. Эрмитаж, Арсенал, 30/6491.	—
3.2	8.5	1.7	1.2	6	3.5	АА, в. II, г. 3, рис. 1, стр. 288.	Черниговский музей.	—
3.5	11.6	1.3	2	8.4	4.1	Mannus, Bd. 25, Heft 2, Leipzig, 1933, стр. 164.	ГИМ.	На клинке надпись Ulfberht.
—	12.1	1.2	1.5	6	3.5	Архив ЛОИА, ф. 1, 1897, № 52, л. 44 (рис.).	ГИМ, хр. 125/40а.	Сломан и согнут. На лезвии дамаскированный узор.
—	12.8	0.8	—	—	—	А. С. Гущин. Памятники художественного ремесла древней Руси X—XIII вв. М., 1936, табл. 1, 4.	Гос. Эрмитаж, ОИШБ.	Сохранилась часть клинка с перекрестьем и надписью Ulfen.
—	—	—	1.6	5	3	Вестник МГУ, № 11, 1953, стр. 112.	Музей МГУ.	Сохранились стержень рукояти и навершие.
—	—	—	—	—	—	Mannus, Bd. 25, Heft 2, стр. 164.	Новороссийский музей, № 41007.	Неизвестно, сохранился ли этот меч.
—	16	1	2.2	9	5	ESA, t. IV, стр. 233—235.	Национальный музей Финляндии. 1914: 11.	Навершие обломано, на лезвии надпись Inglii feci.
3	10.5	2	—	5.5	3.5	ПАК, в. 15, рис. 119, стр. 64.	ГИМ, хр. 117/206.	Сохранились навершие и часть лезвия.
3	12	2	2.5	8	4	М. К. Каргер. Древний Киев, т. I, рис. 34 и табл. XXV.	КИМ, хр. ГБЖ-46, 3221/в-6.	—
—	9.4	1.8	1.8	7.8	4.3	МАР, № 20, табл. XIX, II.	Гос. Эрмитаж, Арсенал, 30/6498.	Клинок обломан.
3	11	1.5	2.5	9.9	5.3	Сведения ГПМа.	ГИМ.	На лезвии костыльные кресты и подковообразные фигуры.
—	11.5	1.5	—	—	—	МАР, 48, табл. XI, 3.	ГИМ.	Сохранилась часть клинка, на нем остатки надписей.
—	12	1	2	7.8	4	Каталог В. Арента, III отд. ГПМа, 1956, № 40, рис. 18а.	Был в ГИМе.	—

1	2	3	4	5	6	7	8	9	10	11
81	Чернигов.	Д. Я. Самоквасов.	1872—1873	Черная могила.	Z особый.	960-е гг.	105	90	15.4	5.3
82	Краснянка, бывш. Харьковская губ.	Случайная находка.	1900	—	A местный.	Конец X в.	33.5	16.5	17	5.7
83	Глуховцы, ок. Бердичева.	То же.	—	Из кургана (?).	То же.	Нач. XI в.	29.5	13	16.5	4.8
84	Старая Рязань.	» »	—	—	A местный.	Нач. XI в.	—	—	—	—
85	Киев.	» »	—	—	То же.	Ок. 1000 г.	26.4	10.7	15.7	4.4
86	Карабчиев, ок. Каменец-Подольского.	» »	—	—	» »	1-я пол. XI в.	50.9	35.5	15.4	5.5
87	Фощеватая, ок. Миргорода, бывш. Полтавская губ.	» »	1890-е	—	«Скандинавский».	То же	85.3	67.3	18	5

## Мечи второй

1	Мануйлова, Ленинградская обл.	Случайная находка.	1959	Из кургана.	I	XII—XIII вв.	45	31	14	4
2	Новогрудок, Гродненская обл.	Ф. Д. Гуревич.	1961	Из слоя города.	I	XII в.	—	—	—	—
3	Гурковичи, бывш. Виленская губ.	—	1899 (?)	Из погребения.	I	XII—XIII вв.	84	70	14	4.5
4	Бывш. Полтавская губ.	Отдельная находка.	—	—	I	XII—XIII вв.	98	84	14	4.5
5	Городище, Хмельницкая обл.	М. К. Каргер.	1958—1959	Из слоя городища.	I	XII—1-я пол. XIII в.	—	—	—	—
6	Вербичи, Хмельницкая обл.	—	—	То же.	I	XII—XIII вв.	42	28	14	4.5
7	Крылос, Станиславская обл.	Я. Пастернак.	1930	» »	I	XII—XIII вв.	—	—	—	—
8	Воздвиженское (?), бывш. Костромская губ.	Отдельная находка.	—	—	II	XII—XIII вв.	86.4	70.7	15.6	4.4

Продолжение

12	13	14	15	16	17	18	19	20
—	12.2	1.9	2.6	8.7	5.5	Д. Я. Самоквасов. Могильные древности. . ., рис. 26, стр. 22.	ГИМ.	—
—	9.6	2.8	2.3	6.6	6.1	Е. К. Редиг. Альбом выставки XII АС, в г. Харькове. М., 1903, стр. 6, табл. IV, 8.	Музей Харьковского университета, № 403.	Лезвие сохранилось частично.
—	9.2	2.5	2	6.8	5	Biblioteka prehistoryczna, t. I, табл. XLIII—XLIV, рис. 1—3.	Археологический музей в Кракове.	То же.
—	—	—	—	6.7	4.5	А. Л. Мопгайт. Рязанская земля. М., 1961, рис. 147.	ГИМ, хр. 14/15а.	Сохранилось только навершие.
—	10.4	2.1	2.2	—	—	КИМ. Каталог Ф. Ф. Кундеревича (рукописный), раздел VI, стр. 102, № 9.	КИМ.	Сохранились рукоять без навершия и часть клинка.
—	10.3	2.1	2.3	6.2	4.4	Światowit, t. XXI, Warszawa, 1955, стр. 316—318.	До 1939 г. находился в Военном музее Варшавы.	Лезвие сохранилось частично.
—	9.6	4	2.2	8	5	Естественноисторический музей Полтавского губернского земства. Полтава, 1900, стр. 65—66.	КИМ.	Лезвие обломано, на нем русская надпись «Коваль» и имя мастера.

## половины XI—XIII в.

—	9.2	1.5	2.5	—	—	Сведения Кингисеппского музея.	Кингисеппский музей.	Лезвие обломано, навершие утрачено.
—	9.3	2.3	—	—	—	Сведения Ф. Д. Гуревич.	ЛОИА.	Сохранилось только бронзовое перекрестье.
2.4	10	1.5	2.2	5.8	3.4	Wilno i ziemia wileńska. Wilno, 1930, рис. 16 на стр. 116.	Историко-этнографический музей АН Литовской ССР, 249:39.	Клинок сломан.
2	9.9	1.6	2.4	5	3.2	Каталог КИМа (рукописный), 19339.	КИМ, с = 20769.	На лезвии надпись INI-CINI.
—	8.7	1.3	—	5.5	2	Сведения М. К. Каргера.	ЛОИА.	Сохранились бронзовые перекрестья и навершие, отнесение которых к одному мечу предположительно.
—	10	1.5	2	5.5	3.2	Światowit, t. XXI, рис. 37 на стр. 318.	До 1939 г. находился в Варшаве.	Клинок обломан.
—	—	—	—	4.7	3	Сведения Г. Ф. Корзухиной.	ЛИМ (?), 25144.	Сохранилось только бронзовое навершие.
2.1	14.5	0.7	1.7	7.8	4.6	Архив ЛОИА, ф. 5, № 447, л. 120.	Костромской музей.	—

1	2	3	4	5	6	7	8	9	10	11
9	Подболотье, ок. Мурома.	Случайная находка.		Из погребения.	II	XI в.	—	—	—	—
10	Минск.	Э. М. Загоруйский.	1958	Из слоя города.	II	XII—XIII вв.	—	—	—	—
11	Стайки, бывш. Киевская губ.	Случайная находка.	—	—	II	XII—XIII вв.	77.5	63.5	14	4.8
12	Пастырское, бывш. Киевская губ.	—	—	Из слоя городища.	II	XII—XIII вв.	—	—	—	—
13	Городище, Хмельницкая обл.	М. К. Каргер.	1962	То же.	II	XII—1-я пол. XIII в.	110	94	16	5
14	Малы, бывш. Псковская губ.	И. К. Липдеман.	1912	—	IIA	XII в.	47.5	32	15.5	4.8
15	Хотыницы, бывш. С.-Петербургская губ.	Л. К. Ивановский.	1879	Курган 11.	III	XII в.	71	55.6	15.4	4.1
16	Киев.	М. К. Каргер.	1939	Тайник Десятинной церкви.	III	XII—1-я пол. XIII в.	95	81	14	5.5
17	Княжа Гора, бывш. Киевская губ.	И. Беляшевский.	1890-е годы	Из слоя городища.	III	XII—1-я пол. XIII в.	—	—	—	—
18	Киев.	—	—	Со дна Днепра.	IV	XII—XIII вв.	83	70.5	12.5	5
19	Украина (?).	—	—	—	IV	XIII в (?)	109.6	94.3	15.3	5.4
20	Тяглино, бывш. С.-Петербургская губ.	Л. К. Ивановский.	1874	Курган 7.	V (?)	XII—XIII вв.	19	13	—	—
21	Гатчина, там же.	То же.	1872—1891	Из кургана.	V	XII—XIII вв.	—	—	12.3	5.2
22	Гурковичи, бывш. Виленская губ.	—	1899 (?)	Из погребения.	V	XII—XIII вв.	101	85	16	5.5
23	Киев.	Отдельная находка.	1898—1899	Со дна Днепра.	V	XII—XIII вв.	102.5	88.5	14	5
24	Райки, Житомирская обл.	Ф. Н. Молчановский.	1929—1935	Из слоя городища.	V	XII—1-я пол. XIII в.	75	60	15	4.8
25	Украина (?).	—	—	—	V	XII—XIII вв.	87.7	75.7	12	4.5
26	»	—	—	—	V	XII—XIII вв.	38.8	24.6	14.2	4.3
27	»	—	—	—	V	XIII в. (?)	106.2	88.2	18	5.6

## Продолжение

12	13	14	15	16	17	18	19	20
—	—	—	—	—	—	Древности, т. XIV, М., 1914, рис. 23 на стр. 71.	—	—
—	9.3	2.2	—	7.7	4	Сведения Э. М. Загорюльского.	Милский музей.	Найдены только перекрестье и навершие.
2.4	6.5	1.5	2	5.8	2	Б. П. и В. П. Ханенко. Древности Приднепровья, в. V, Киев, 1902, табл. I, 1а.	КИМ, 3286, с-69148.	Основания навершия нет, на лезвии надпись Etcliu me fecit.
—	—	—	—	—	—	Там же, в. II, Киев, 1899, табл. II, 58.	КИМ (?).	Сохранились только навершие и наконечник ножен.
2.5	—	—	2.3	8.5	1.7	Сведения М. К. Каргера.	ЛОНА.	Перекрестья и верхней части навершия нет, клинок сломан.
—	9.7	2.5	2.4	6.4	4.6	Тр. ПАО, в. 9, Псков, 1913, стр. 2.	ГИМ.	Лезвие обломано, на нем растительный орнамент.
—	13.3	1.5	2	7	4	МАР, № 20, СПб., 1896, стр. 94.	Гос. Эрмитаж, Арсенал, 30/6489.	Клинок обломан.
2.5	12	2.4	2.6	6	4	М. К. Каргер. Археологические исследования древнего Киева, 1951, рис. 86.	КИМ (?).	—
—	—	—	—	5.5	3.2	Каталог КИМа, (рукописный), 20877.	КИМ.	Сохранилось только навершие.
—	9.2	0.8	2	4.4	2.2	Там же.	КИМ, с-20771.	Клинок обломан, на нем латвиские надписи.
3.2	22.2	1.1	1.4	6.6	3.2	Сведения ЛИМа.	ЛИМ, 3403.	—
—	20	1	—	—	—	Сведения ГИМа; МАР, № 20, стр. 59.	ГИМ, хр. 150/1.	Сохранились часть лезвия и перекрестье.
—	10.5	1	2	6	3.2	J. R. Aspelin. Antiquité du nord Finno-Ougrien. Helsinki, 1877—1884, № 1131.	—	—
2	10.8	1.4	2.5	7.5	3.3	Wilno i ziemia wileńska рис. 16 на стр. 116.	Историко-этнографический музей АИ Литовской ССР, А, 249:42.	Клинок сломан.
2.3	18	1	2.5	6	4	Архив АИМ, фонд 30, оп. I, ед. хр. 119 (рис.).	КИМ.	Перекрестье утрачено после находки вещи, на лезвии дамаскированный узор.
—	—	—	—	5.5	4	В. К. Гончаров. Райковецкое городище. Киев, 1950, табл. XI, 2.	Житомирский музей.	Перекрестья нет, клинок обломан.
—	17	1.1	2	7.6	3.3	Сведения ЛИМа.	ЛИМ, 2205.	Клинок обломан, на нем надпись Ingelri . . .
—	13.8	1.2	1.9	6.5	3.9	Там же.	Там же, 890.	Клинок обломан.
2.9	19.1	0.9	1.7	7	5	Сведения КИМа.	КИМ, в-1405.	На клинке орнаментальное клеймо.

1	2	3	4	5	6	7	8	9	10	11
28	Бывш. С.-Петербур- бургская губ.	Л. К. Иванов- ский.	1872— 1891	Из кургана.	VI	XII в.	77	62	15	4.4
29	Там же.	То же.	1872— 1891	» »	VI	XII в.	33	17.5	15.5	4.6
30	Новгород.	А. В. Арцихов- ский.	1952	Из городского слоя.	VI	Ок. 1300 г.	—	—	—	—
31	Псков.	—	—	Из погребения в соборе.	VI	2-я пол. XIII в.	90	75	15	5.3
32	Северная Россия.	—	—	—	VI	XIII— XIV вв.	66	49.3	16.7	4.8
33	Старая Дорога, бывш. Минская губ.	—	—	—	VI	—	105	81	24	4
34	Макорецкая дача (урочище Борки), бывш. Черниговская губ.	Отдельная на- ходка.	1886	—	VI	XIII в.	106	88	18	5
35	Украина.	—	—	—	VI	XII— XIII вв.	104.5	89	15.5	4.8
36— 37	Городище, Хмель- ницкая обл.	М. К. Каргер.	1959	Из слоя горо- дища.	VI	XII— 1-я пол. XIII в.	100— 117	85—98	15—19	5.2
38	Там же.	» »	1958 и 1961	То же.	VI	XII— 1-я пол. XIII в.	—	—	—	—
39	Белз, Львовская обл.	—	1935	Из городского слоя.	VI	XIII в. (?)	—	—	—	—
40	Неизвестно.	—	—	—	VI	XIII— XIV вв.	91.6	73.9	17.7	6.3
41	»	—	—	—	VI	XIII— XIV вв.	86	64.5	21.5	6
42	Псков.	—	—	Из погребения в соборе.	VII	—	140	110	30	5
43	Киев.	—	—	Со дна Днепра.	VII	—	112	86	26	6
44	Райки, Житомир- ская обл.	Ф. Н. Молча- новский.	1929— 1935	Из слоя горо- дища.	VII (?)	XIII в.	32	18	14	5
45	Там же.	То же.	1929— 1935	То же.	VII	XIII в.	120	97	23	5.5

Продолжение

12	13	14	15	16	17	18	19	20
—	12.5	1	1.8	5.4	5	МАР, № 20, табл. XIX, 10.	Гос. Эрмитаж, Арсенал, 30/6487.	Клинок обломан.
—	10	0.5	2.5	5	5	Сведения ГИМа.	ГИМ, хр. 150/1.	То же.
—	—	—	—	5.2	4.7	МИА, № 65, 1959, рис. 1, 10.	—	Сохранилось только на- вершие.
1	25	2	3.5	5.5	4.8	Н. Ф. Окулич-Казарин. Спутник по древнему Пскову. Псков, 1913, рис. 6, 8 и 9.	Псковский му- зей.	Приписывается князю Довмонту. На клинке клеймо «пассауский вол- чок».
—	15.3	0.9	2.7	4.2	4.2	Сведения Псковского музея.	Там же.	Клинок обломан.
1.7	21.3	1	1.8	5.2	5.1	М. М. Денисова, М. Э. Пор- нов, Е. Н. Денисов. Русское оружие. М., 1953, табл. I, 2.	ГИМ, 14/1.	На лезвии клеймо «пас- сауский волчок».
2.5	16	1.5	2	6	5.5	Э. Ленц. 1) Указатель от- деления средних веков. СПб., 1908, стр. 302, № 7164; 2) Аль- бом изображений выдающихся предметов. СПб., 1908, табл. XXI.	Гос. Эрмитаж, Арсенал, 30/6485.	На клинке латинская надпись.
2.3	—	—	2.2	4.8	4.8	Сведения КИМа.	КИМ, В-1410.	Перекрестья нет, на лез- вии крест в круге.
2.5	14—20	1	2.1	4—5.2	4—5	Сведения М. К. Каргера.	ЛОИА.	На лезвии № 37 крест.
—	16.7	1	—	5	4.5	Там же.	—	Сохранились перекре- стье и навершие, отнесе- ние которых к одному ме- чу предположительно.
—	—	—	—	—	—	О. Ратич. Древньоруські археологічні пам'ятки . . . , Київ, 1957, табл. X, 4.	ЛИМ.	—
2.5	17	0.8	2.8	5.2	5.2	Сведения Гос. Эрмитажа.	Гос. Эрмитаж, Арсенал, 30/6484.	На клинке остатки орна- мента.
—	21.5	1	2	5	5	Э. Ленц. Указатель . . . , стр. 302, № В-581.	Там же, 30/6486.	На клинке надпись SOS, клинок обломан.
1	25	1.8	2.5	5.8	5.5	Н. Ф. Окулич-Казарин. Спутник по древнему Пскову, рис. 6 и 7.	Псковский му- зей.	Приписывается князю Всеволоду-Гавриилу.
1.5	25	1	2	5.5	5	Б. П. и В. П. Ханенко. Древности Приднепровья, вып. V, табл. I, 4.	—	—
—	19	1	1.5	3.5	3.5	В. К. Гончаров. Райковец- кое городище, табл. XI, 5	Житомирский музей.	Клинок обломан.
3.5	—	—	2.5	4.9	4.5	Там же, табл. XI, 3.	Там же, хр. 270.	Перекрестья нет.



## IX—XIII . ( )

№ п. п.	Место находки	Обстоятельства находки			Дата	Источник информации о находке и примечания	Место хранения
		руководитель раскопок	год	комплекс			
1	2	3	4	5	6	7	8
					IX —		
					XI .		
I	Сязнега, Юго-Восточное Приладожье.	Н. Е. Бранденбург.	1878—1886	Курган LX, комплексе 2.	X в.	МАР, № 18, СПб., 1895 стр. 113—114.	—
II	Низовья р. Паши, там же.	Отдельная находка.	—	—	XI в. (?)	Сведения Гос. Эрмитажа. На клинке с обеих сторон гравированная надпись.	Гос. Эрмитаж, ОИПК.
III	Бывш. Весьегопский и Вышневолоцкий уезды, Тверская губ.	Н. А. Ушаков.	1843—1844	—	X—XI вв.	Вестник Общества древнерусского искусства, 1874—1876 гг., №№ 1—12, М., 1876, стр. 96; В. А. Плетнев. Об остатках древности и старины в Тверской губ. Тверь, 1903, стр. 478 и сл.	—
IV	Залужье, там же.	Д. Европеус.	1870	Курган 2.	X в.	Вестник Общества древнерусского искусства... стр. 97.	—
V	Бывш. Владимирская губ.	А. С. Уваров и П. С. Савельев.	1851—1854	Из кургана.	X—XI вв.	Архив ЛОИА, ф. 8, № 49, л. 29, рис. навершия (?).	—
VI	Михайловское, ок. Ярославля.	Н. А. Тихомиров.	1898	Курган 39.	X в.	Там же, ф. 1, 1898, № 187, д. 68 об. Конец меча или стрелы (?).	—
VII	Средняя Россия (?).	Из бывш. колл. Д. Я. Самоквасова.	—	—	X в.	Сведения ГИМа. На лезвии знаки.	ГИМ
VIII	Гнездово, ок. Смоленска.*	С. И. Сергеев.	1899	Курган 55.	X в.	МИА, № 32, М., 1953, рис. 105, 11.	Там же
IX	Там же.	Раскопки на средства М. К. Тенишевой.	1901	Из кургана.	X в.	Нижняя половина клинка. МАР, № 28, СПб., 1902, стр. 79. Меч был согнут вокруг урны.	—
X	» »	С. И. Сергеев.	1899	Из разрушенного кургана.	X в.	Архив ЛОИА, ф. 1, № 106, л. 42. Скипевшиеся обломки копий и железного меча из вала городища ок. ручья Свирика.	—
XI	» »	Случайные раскопки.	—	Из кургана.	X—XI вв.	Смоленская старина, в. III, ч. II, Смоленск, 1916, стр. 39. Лежал ок. костяка (?) вместе с топором.	—
XII	» »	Д. А. Авдусин.	1953	Из слоя центрального гнездовского городища.	X в. (?)	Сведения музея МГУ. Перекрестье меча.	Музей МГУ.
XIII	Вшиж, Брянская обл.	Дар в ГИМ Щукина.	—	Из слоя городища.	X—XI вв. (?)	МИА, № 32, рис. 105, 12.	ГИМ
XIV	Шестовицы, ок. Чернигова.	Любительские раскопки.	ок. 1874.	Из кургана.	X в.	ГИМ. Книга для записей вещей музея древностей университета св. Владимира (рукописная), № 1406, л. 43 об. «Железная головня от рукоятки меча».	—
XV	Киев (?).	Из бывш. собрания В. Б. Антоновича.	—	—	X в. (?)	Указатель выставки Киевского общества древностей и искусств. Киев, 1897, № 159, стр. 77. Меч «славянского типа».	—
XVI	Там же.	Случайные раскопки.	1872	Из братской могилы.	X в.	В. Б. Антонович. Археологическая карта Киевской губ. М., 1895, стр. 31.	—

XVII	Киев (?).	И. А. Хойновский.	1892	Из кургана.	X в.	И. А. Хойновский. Раскопки великокняжеского двора древнего града Киева. Киев, 1893, стр. 40—41.	—
XVIII— XIX	Там же	Случайные находки.**	1890— 1900	—	X в.	М. К. Каргер. Древний Киев. т. I. М.—Л., 1958, стр. 217.	—
XX	Безпечна, бывш. Киевской губ.	Случайные раскопки.	1889	Из кургана.	X в. (?)	В. Б. Антонович. Археологическая карта Киевской губ., стр. 128. Меч стоял отнесно ок. костяка.	—
XXI	Днепровские пороги, о. Хортица.	—	1928	Со дна Днепра.	X в.	Изд. ГАИМК, М.—Л., 1933, в. 100, стр. 608, табл. II, 3. На лезвии костыльные кресты.	Днепропетровский музей.
<b>Мечи второй половины XI—XIII в.</b>							
I—VI	Бывш. С.-Петербургская губ. (Мутаюля, Яблоницы, Смердовицы, Хотынцы, Горка, Старо-Сиверская, Межио).	Л. К. Ивановский.	1873— 1883	Из курганов.	XI—XII вв.	МАР, № 20, СПб., 1896, стр. 57 и сл.	Два из шести сохранились в ГИМе. Их тип неопределен.
VII	Мануйлова, Ленинградская обл.	—	1959	Из кургана.	XII— XIII вв.	Сведения Киевского музея. Сохранились часть клинка и перекрестье.	Киевский музей.
VIII	Высокое, бывш. Виленская губ.	Случайная находка.	—	Из кургана.	XI—XII вв.	Swiatowit, t. III, Warszawa, 1901, стр. 47.	—
IX	Серенск, Калужская обл.	Т. Н. Никольская.	1955	Из слоя городища.	XII— XIII вв.	МИА, № 72, 1959, стр. 124 и рис. 44, 1. Сохранились перекрестье и часть клинка.	—
X—XI	Дрогичин.	—	—	Из слоя городища.	XI— XIII вв.	Труды IV АС, т. I, Киев, 1901, стр. 68.	—
XII	Чернигов.	—	1796	Из погребения в Спасском соборе.	XI в. (?)	А. Е. Ефимов. Черниговские кафедральные соборы. Чернигов, 1908, стр. 23.	—
XIII— XVI	Киев (?).	Случайные находки.	Разные годы	Из городского слоя.	XII— XIII вв.	Каталог КИМа (рукописный). 14433; 958, с-69148; 6060; 4213, в-1409. Все четыре клинка без рукоятей. На клинке XV надпись и знак с крестом.	КИМ
XVII— XX	Княжа Гора, бывш. Киевская губ.	П. Беляшевский.	1890-е	Из слоя городища.	XII—1-я пол. XIII в.	Каталог украинских древностей коллекции В. В. Тарновского. Киев, 1898, стр. 18, № 755; К. Мельник. Каталог коллекции А. Н. Поль. Киев, 1899, стр. 110; Каталог КИМа (рукописный) 6636 и 10436.	—
XXI	Флерковка, там же.	—	—	—	XII— XIII вв.	Б. П. и В. И. Ханенко. Древности Приднепровья, вып. V, 1902, стр. 26.	—
XXII	Липлява, бывш. Полтавская губ.	—	—	Из слоя городища.	XII— XIII вв.	Каталог КИМа (рукописный), 6645.	—
XXIII— XXVII	Райки, Житомирская обл.	Ф. Н. Молчановский.	1929— 1930	То же.	XII—1-я пол. XIII в.	В. К. Гончаров. Райковецкое городище. Киев, 1950, стр. 90.	—
XXVIII	Колодежное, там же.	В. К. Гончаров и Р. А. Юра.	1948— 1953	» »	XII—1-я пол. XIII в.	Сведения Р. А. Юры. Найден обломок клинка.	ИА АН УССР.
XXIX	Городище, Хмельницкая обл.	М. К. Каргер.	1960	» »	XII—1-я пол. XIII в.	Сведения М. К. Каргера. Найдено лезвие; перекрестья и навершия пет, на лезвии надпись <i>snex · nex · nex · ns</i> .	ЛОИА.
XXX	Гурбы, бывш. Волынская губ.	—	—	—	XIII в. (?)	Труды XI АС, т. I, М., 1901, стр. 68.	—

\*

\*\*

X

## САБЛИ X—XIII вв. (СОХРА)

№ п. п.	Место находки	Обстоятельства находки			Дата	Измерения				
		руководитель раскопок	год	комплекс		общая длина	длина лезвия	высота рукояти	ширина лезвия	наибольший выгиб лезвия
1	2	3	4	5	6	7	8	9	10	11

## Сабли X—первой

1	Муром.	Случайная находка.	—	Из погребения.	IX—X вв.	—	30	—	3	—
2	Гочено, бывш. Курская губ.	Д. Я. Самоквасов.	1909	Курган 1.	1-я пол. XI в.	99,5 *	85	14,5 *	3	50/3
3	Там же.	То же.	1909	Курган 2.	XI в.	106 *	92,5	13,5 *	3,5	45/4
4	» »	П. С. Рыков.	1912	Курган 40.	XI в.	103,4	92,4	11	—	—
5	Чернигов.	Д. Я. Самоквасов.	1872—1873	Черная могила.	960-е годы	—	—	—	—	—
6	Шестовицы, ок. Чернигова.	Д. П. Блифельд.	1957	Курган 52 (51).	X в.	94	84	10	3,1	50/4
7	Киев.	И. А. Хойновский.	1892	Из гробницы.	2-я пол. X—нач. XI в.	92	82	10	3,3	50/4
8	»	М. К. Каргер.	1939	То же.	1-я пол. XI в.	—	59	—	—	—
9	Сахновка, бывш. Киевская губ.	В. Гезе.	1901	Из слоя городища.	XI в. (?)	—	—	—	—	—
10	Княжа Гора, там же.	Н. Беляшевский.	1890-е	То же.	XI в.	—	—	—	—	—
11	Там же.	То же	1890-е	» »	XI в. (?)	—	—	—	—	—
12	Киевская обл.	—	—	—	XI в. (?)	—	—	—	—	—
13	Карачевка, Харьковская обл.	Б. А. Шрамко.	1956	Из слоя городища.	Нач. X в.	95	85	10	3,7	—
14	Цимлянская, Ростовская обл.	М. П. Артамонов.	1951	Из славянского слоя городища.	X—XI вв.	—	12	—	3,5	—
15	Там же.	А. П. Круглов.	1934—1935	Курган 16.	X—XI вв.	91	79	12	4	—
16	» »	С. А. Плетнева.	1951	Курган 34.	X в.	86	73	13	3,8	—

\*

## ИЛИСЬ ПОЛНОСТЬЮ ИЛИ ЧАСТИЧНО)

в см				Тип перекрестья	Тип навершия	Источник информации о находке	Место хранения	Примечание
ширина перекрестья	высота перекрестья	ширина навершия	высота навершия					
12	13	14	15	16	17	18	19	20

## половины XI в.

—	—	—	—	—	—	Сведения ГИМа.	ГИМ, хр. 23/596.	Обломок клинка.
8	5.2	3.1	6.3	1Б	П	Атлас гоцевских древностей. М., 1915, табл. IX.	—	Сохранились перекрестье из бронзы, разломанный клинок и остатки накопечника ножен.
—	—	3	4.5	—	Г	Там же, табл. IX.	—	Наконечник ножен.
—	—	—	—	—	—	Архив ЛОИА, ф. 1, 1912, № 116, л. 39.	—	Клинок сломан, отмечен накопечник ножен.
—	—	—	—	—	—	Д. Я. Самоквасов. Могильные древности северинской Черныговщины. М., 1916, стр. 20, рис. 23, № 3299.	ГИМ.	Клинок распался на много частей.
8	1	—	—	1А	—	Сведения Д. И. Блифельда.	ИА АН УССР.	Сохранился клинок, разломан на четыре части, с ним наконечник ножен.
—	—	—	—	—	—	И. А. Хойновский. Раскопки великокняжеского двора древнего града Киева. Киев, 1893, стр. 36—40, табл. XX.	ГИМ.	Клинок согнут пополам, на нем орнаментированные накладки.
—	—	—	—	—	—	М. К. Каргер. Древний Киев. М.—Л., 1958, т. 1, табл. XLII.	КИМ.	Сохранились нижняя часть клинка и наконечник ножен.
8.7	1.7	—	—	1А	—	Фотоархив ЛОИА, III-8276.	КИМ.	—
8	5.2	—	—	1Б	—	Б. И. и В. П. Ханенко. Древности Приднепровья, в. V, Киев, 1902, табл. VI, 212.	—	Перекрестье из бронзы.
6.2	0.7	—	—	Г	—	Сведения КИМа.	КИМ.	—
8.1	1.4	—	—	1А	—	—	Кременецкий музей, А-1681.	Перекрестье из бронзы.
12	1.9	—	—	Г	—	Сведения Б. А. Шрамко.	Музей Харьковского университета.	То же.
5.2	1.5	—	—	Г	—	МИА, № 75, 1959, стр. 188, рис. 31, 3 и 17.	Гос. Эрмитаж.	Сохранились, по-видимому, перекрестье и обломок лезвия от двух разных экземпляров.
12	—	—	—	—	—	Сведения С. А. Плетневой.	—	—
12	—	—	—	—	—	МИА, № 62, 1958, стр. 157, рис. 3, 6.	Там же.	—

1	2	3	4	5	6	7	8	9	10	11
17	Екимауцы, Молдавская ССР.	Г. Б. Федоров.	1951	Из слоя городища.	X—нач. XI в.	—	—	—	—	—
<b>Сабли</b>										
18	Новгород.	А. В. Арциховский.	1954	Из городского слоя.	Середина XIII в.	—	—	—	—	—
19	»	То же.	1957	То же.	2-я пол. XIII в.	—	—	—	—	—
20	»	» »	1948	» »	XII—XIII вв.	—	10	—	—	—
21	Минск.	Э. М. Загоруйский.	1957—1961	» »	XII в.	—	—	—	—	—
22	Новогрудок, Гродненская обл.	Ф. Д. Гуревич.	1957	» »	XII—XIII вв.	—	—	—	—	—
23	Меркеленты, бывш. Виленская губ.	—	—	Из погребения.	XIII в.	59	—	9	3.5	40/4.7
24	Юрьев-Польской, бывш. Владимирская губ.	К. Тихонравов.	1852	Из кургана.	XII—XIII вв.	101.8	—	—	—	—
25	Городище, там же.	И. С. Савельев.	1853	Курган 3039.	XI—XIII вв.	96	89.4	6.6	3	50/3.8
26	Бывш. Владимирская губ.	А. С. Уваров, И. С. Савельев.	1851—1854	Из кургана.	XI—XIII вв.	65.5	—	—	2 (?)	—
27	Выгуровщина, бывш. Черниговская губ.	Отдельная находка.	—	Из слоя городища.	XI—XIII вв.	63.5	—	6	2.5	40/4
28	Киев.	То же.	1893—1894	Из городского слоя.	XII—XIII вв.	104	98	6	3	—
29	»	» »	1893—1894	То же.	XII—XIII вв.	—	—	—	—	—
30	»	М. К. Каргер.	1946	Из жилища 2.	XII—1-я пол. XIII в.	—	—	—	—	—
31—32	Сахновка, бывш. Киевская губ.	В. Гезе.	1901	Из слоя городища.	XII—1-я пол. XIII в.	35	—	—	3	—
33—35	Там же.	»	1901	То же.	XII—1-я пол. XIII в.	—	—	—	—	—
36—42	Княжа Гора, бывш. Киевская губ.	И. Беяшевский.	1890-е	» »	XII—1-я пол. XIII в.	—	—	—	—	—
43	Там же.	То же.	1890-е	» »	XII—1-я пол. XIII в.	—	—	—	3	—
44—45	Краснополка—Гадомка, бывш. Киевская губ.	И. А. Хойновский.	1888	Из двух курганов.	XII—XIII вв.	—	80	—	—	60/4.5

Продолжение

12	13	14	15	16	17	18	19	20
11	2	2.5	3.5	IA	I	Сведения Г. Б. Федорова.	Кишиневский музей.	Перекрестье и навершие, возможно, от двух разных экземпляров.
<b>XI—XIII вв.</b>								
9.6	2	—	—	IIA	—	МИА, № 65, 1959, стр. 126, рис. 3, 8.	—	—
11	1.4	—	—	II	—	Сведения А. Ф. Медведева.	—	На перекрестье насечка «в елочку».
—	—	—	—	—	—	КСИИМК, в. XXX, М.—Л., 1949, стр. 43—48, рис. 5, 1.	—	Сохранилась только нижняя часть лезвия.
11	1.7	—	—	IIБ	—	Сведения Э. М. Загоруйского.	Минский музей.	—
5.3	1.8	—	—	IIБ	—	СА, 1962, № 1, рис. 4, 2.	ЛОИА.	Перекрестье из бронзы, концы обломаны.
—	—	—	—	—	—	Сведения Ист.-эти. музея Лит. ССР.	Историко-этнографический музей АН Лит. ССР, А-24036.	Конец облома.
8.8	—	—	—	—	—	НАК, в. 15, СПб., 1905, стр. 78, рис. 1.	ГИМ.	Обнаружена вместе с позлами.
—	—	—	—	—	—	Атлас к Трудам I АС, М., 1871, табл. XXX, 31.	—	—
9	1	—	—	II	—	НАК в. 15, рис. 392 на стр. 156.	—	Измерения приближительны.
—	—	—	—	—	—	Сведения КИМа.	КИМ, 660.	Клинок обломан.
—	—	—	—	—	—	П. А. Хойновский. Археологические сведения о предках славян и Руси. Киев, 1896, стр. 163, № 803.	КИМ.	—
9.5	2	—	—	II	—	Сведения Г. Ф. Корзухиной.	КИМ, с-608.	На перекрестье инкрустированный серебром орнамент.
9.7	2	—	—	IIA	—	Сведения КИМа.	КИМ.	—
—	—	—	—	—	—	Фотоархив ЛОИА, ИГ-8276.	КИМ, 291, 602.	Обломки клинков.
7—10.8	3	—	—	II	—	Там же.	КИМ, 227, 426.	—
6.2—10.1	1—2.6	—	—	II	—	Сведения КИМа.	КИМ, 32004—32007, 6292, 6689, 25, 2840.	—
6.7	1.5	—	—	IIA	—	Там же.	КИМ, б/н.	—
7.5	2.2	—	—	II	—	W. Dziewanowski. Zarys dziejów uzbrojenia w Polsce. Warszawa, 1935, стр. 40, табл. 6, 2.	До 1939 г. находилась в Военном музее Варшавы.	Одна опубликована.

1	2	3	4	5	6	7	8	9	10	11
46	Краснополка — Гадомка, бывш. Киевская губ.	Н. Е. Бранденбург.	1890	Курган 222.	XII в.	—	95,5	—	3,8	—
47	Там же.	То же.	1893	Курган 271/2.	XII—XIII вв.	108	98	10	3,7	60/7
48	» »	» »	1893	Курган 277/2.	XII—XIII вв.	17	—	8	—	—
49	Кагарлицкая слобода, бывш. Киевская губ.	» »	1895	Курган 336.	XII—XIII вв.	108	104	4	3,9	60/5
50	Кагарлык, там же.	Отдельная находка.	1890	Из кургана.	XII—XIII вв.	103,5	97,5	6	3,2	—
51	Липовец, там же.	О. Н. Макаревич и Краузе.	1892	Курган 1.	XII—XIII вв.	109	101	8	3,7	60/7
52	Там же.	Отдельная находка.	1890	Из кургана.	XII—XIII вв.	84	76,5	9,5	3,7	—
53	Бурты, бывш. Киевская губ.	Н. Е. Бранденбург.	1892	Курган 261.	XII—XIII вв.	106 *	93	13 *	3,8	60/4,5
54	Там же.	То же.	1892	Курган 262.	XII—XIII вв.	—	28	—	—	—
55	Цозаровка, бывш. Киевская губ.	» »	1891	Курган 250/1.	XII в.	104	88	15	4,4	50/5,5
56	Там же.	» »	1891	Курган 250/2.	XII в.	117,5	—	—	3,7	—
57	Степанцы, бывш. Киевская губ.	» »	1890	Курган 215.	XI—XII вв.	105	94	11	3,7	60/4,5
58	Там же.	» »	1890	Курган 216.	XI—XII вв.	104	94	10	4	60/5
59	Юзефовка, бывш. Киевская губ.	» »	1891	Курган 248.	XI—XII вв.	105	—	—	3	—
60	Зеленки, там же.	» »	1894	Курган 312.	XI—XII вв.	113,5	99,7	13,8	3,2	55/6
61	Там же.	» »	1895	Курган 367.	XI—XII вв.	—	81	—	3	—
62	» »	» »	1894	Курган 314.	XII—XIII вв.	119,3	105,8	13,5	3,5	60/4
63	Пешки, бывш. Киевская губ.	» »	1894	Курган 323.	XII—XIII вв.	116	103,3	12,7	3,7	60/6
64	Ковали, там же.	» »	1897	Курган 394.	XII в.	85	76,5	8,5	3,8	60/4 <sup>2</sup>
65	Там же.	Е. А. Зноско-Боровский.	1897	Курган 53.	XII—XIII вв.	110	97	13	3,5	60/6
66	Поток, бывш. Киевская губ.	Н. Е. Бранденбург.	1899	Курган 452/3.	XI—XII вв.	100	86,5	14,5	3,7	—
67	Николаевка, там же.	Отдельная находка.	1896	Из кургана.	XII—XIII вв.	99	86	12	3,1	—

\*

Продолжение

12	13	14	15	16	17	18	19	20
—	—	—	—	—	—	Н. Е. Бранденбург. Журнал раскопок . . . , СПб., 1908, стр. 40.	Гос. Эрмитаж, ОИПК, 922/5.	Остатки ножен.
7.1	4.5	—	—	II (?)	—	Там же, стр. 44.	Там же.	То же.
6.1	1.7	—	—	II (?)	—	Там же, стр. 47.	Гос. Эрмитаж, ОИПК, 921/23.	Рукоять с частью клинка.
—	—	—	—	—	—	Там же, стр. 16.	Там же, 926/6.	Остатки ножен.
—	—	—	—	—	—	Сведения Гос. Эрмитажа.	Гос. Эрмитаж, ОИПК, 924/22.	—
9	2.3	—	—	II	—	Н. Е. Бранденбург. Путеводитель по СПб. артиллерийскому музею. СПб., 1902, стр. 54, № 132.	Там же, 904/29.	—
—	—	—	—	—	—	Сведения Гос. Эрмитажа.	Там же, 904/30.	Клинок сломан.
8	2	2.8	3.8	II	I	Сборник ИМ АИМ, в. IV, Л., 1959, стр. 220, рис. 1, 10.	АИМ.	Клинок с познами.
—	—	—	—	—	—	Н. Е. Бранденбург. Журнал раскопок . . . , стр. 70.	Гос. Эрмитаж, ОИПК.	Обломок клинка с частью ножен.
10 <sup>2</sup>	2.6	2.8	3.7	II (?)	I	Там же, стр. 64—65.	Там же, 910/5.	Остатки ножен.
—	—	3	1.5	—	I	Там же.	Там же, 910/17.	То же.
9.5	2.5	—	—	II	—	Там же, стр. 2—3.	Там же, 911/6.	» »
13	2	—	—	II	—	Там же, стр. 3.	Там же, 914/5.	» »
—	—	3.4	4	—	I	Н. Е. Бранденбург. Журнал раскопок . . . , стр. 62—63.	Там же, 927/1.	Остатки и наконечник ножен.
—	—	3	1.7	—	I	Там же, стр. 30—31.	Там же, 916/44.	Наконечник ножен и остатки ножен из бересты.
—	—	—	—	—	—	Там же, стр. 38—39.	Там же, 914/23.	Несколько обломков лезвия.
7	2 (?)	3	3.8	II	I	Там же, стр. 31—32.	Там же, 916/58 и 918/5.	Обломки лезвия и наконечник ножен.
—	—	—	—	—	—	Там же, стр. 87—89.	Там же, 898/52.	—
—	—	—	—	—	—	Там же, стр. 107.	Там же, 903/4.	Клинок с обломанным концом и остатки ножен.
13.5	3	—	—	II (?)	—	А. Бобринский. Курганы и случайные находки близ м. Смелы, т. III. СПб., 1901, стр. 122—124.	КИМ (?).	—
—	—	3.6	5	—	I	Н. Е. Бранденбург. Журнал раскопок . . . , стр. 113—114.	Гос. Эрмитаж, ОИПК, 919/11.	Остатки ножен.
—	—	—	—	—	—	Сведения Гос. Эрмитажа.	Там же, 932/24.	—



1	2	3	4	5	6	7	8	9	10	11
68—69	Драчи, там же.	Случайные раскопки.	1904	Из курганов.	XII—XIII вв.	113—120	104—107	9—13	3	50—60/5—6
70	Яблоновка, там же.	Д. И. Самоквасов.	1876	Бурган 2.	XII в.	104	100	4	3.5	60/4.5
71	Россава, там же.	Э. К. Витковский.	1858	Бурган 5.	XII—XIII вв.	—	—	—	—	—
72	Там же.	Случайные раскопки.	1858—1860	Из кургана.	XII—XIII вв.	112.5	104	6.5	3	60/4
73	» »	Д. И. Самоквасов.	1877	Бурган 3.	XII—XIII вв.	115	103	12	3	50/3
74	Таганча, бывш. Киевская губ.	Случайные раскопки.	1894	Из кургана.	XII—XIII вв.	110	101	9	3.7	60/5
75	Там же.	То же.	—	То же.	XII—XIII вв.	116.5	106.5	10	3.5	60/5.5
76	Киевщина.	—	—	—	XII—XIII вв.	—	—	—	—	—
77—85	Там же.	—	—	—	XI—XIII вв.	96—101.5	—	—	3—3.8	50—60/4—6
86—88	Воинская Гребля, Полтавская обл.	ИА АН УССР.	1956—1959	Из слоя городища.	XI—1-я пол. XIII в.	—	—	—	—	—
89	Там же.	»	1956—1959	То же.	XII—1-я пол. XIII в.	—	—	—	—	—
90	Колодежное, Житомирская обл.	Р. А. Юра.	1949	» »	XII—1-я пол. XIII в.	—	—	—	—	—
91	Грубское, там же.	П. А. Раппопорт.	1951	» »	XII—XIII вв.	—	—	—	—	—
92	Там же.	То же.	1951	» »	XII—XIII вв.	—	—	—	—	—
93	Городище, Хмельницкая обл.	М. К. Баргер.	1957 и 1960	» »	XII—1-я пол. XIII в.	49	34	15	3.2	—
94	Там же.	»	1961	» »	XII—1-я пол. XIII в.	70	60.5	9.5	4.2	60/5.5
95—101	» »	»	1957—1961	» »	XII—1-я пол. XIII в.	—	—	—	—	—
102—103	Городище, Хмельницкая обл.	»	1958 и 1961	Из слоя городища.	XII—1-я пол. XIII в.	—	—	—	—	—
104—105	Там же.	»	1957 и 1959	То же.	XII—1-я пол. XIII в.	—	—	—	—	—
106—107	» »	»	1957 и 1960	» »	XII—1-я пол. XIII в.	—	12	—	3.3	—
108	» »	»	1960	» »	XII—1-я пол. XIII в.	—	—	—	—	—
109	Цимлянская, Ростовская обл.	М. П. Артамонов.	1951	Из славянского слоя городища.	XI в. (?)	—	—	—	—	—

Продолжение

12	13	14	15	16	17	18	19	20
—	—	—	—	—	—	ЗОРСА, т. VII, в. 1, СПб., 1905, стр. 151—153, рис. 111.	—	—
—	—	—	—	—	—	Ист. фак. МГУ, Кабинет археологии, Альбом Д. Я. Самоквасова, № 4416.	ГИМ (?).	—
8.9	1.6	—	—	II	—	Archeologia, VIII, zesz. 1, Warszawa-Wrocław, 1958, стр. 127, рис. 2, I.	—	Опубликован рисунок без масштаба.
—	—	—	—	—	—	Там же, стр. 134—135, рис. 6, 7.	Археологический музей г. Кракова.	—
—	—	—	—	—	—	Ист. фак. МГУ, Кабинет археологии, Альбом Д. Я. Самоквасова, № 4022.	ГИМ (?).	—
9	2.5	—	—	II	—	И. А. Хойновский. Археологические сведения о предках славян и Русь, табл. VII.	До 1939 г. находился в Военном музее Варшавы.	Клинок с посеребренными ножнами.
—	—	—	—	—	—	Б. П. и В. И. Хащенко. Древности Приднепровья, в. V, Киев, 1902, табл. I, 5.	КИМ, 3287.	—
9	1.8	—	—	II	—	Сведения ЛИМа.	ЛИМ, Ш-3445.	—
—	—	—	—	—	—	Каталог КИМа (рукописные), 6637, 6823, 7214, 9347, 14474.	КИМ, б/п и 69177.	У многих обломаны рукоятки и концы лезвий.
8.1—13	1—2.8	—	—	II	—	Сведения Р. А. Юры.	ИА АН УССР.	—
8.8	1	—	—	III	—	»	Там же.	—
7 (?)	1.5	—	—	II	—	»	»	Перекрестье обломано.
9.7	1.8	—	—	II	—	Сведения П. А. Рапишорта.	»	—
10.5	2	—	—	IIБ	—	»	»	—
—	—	—	—	—	—	Сведения М. К. Каргера.	ЛОИА.	Конец лезвия обломан.
—	—	3.5	4	—	I	»	»	Сохранились остатки ножен, конец лезвия обломан.
7.3—11.5	1.3—2.3	—	—	II	—	»	»	—
6.9—9	1.7—2.5	—	—	IIА	—	»	»	—
12.2—12.6	1.4—1.7	—	—	IIБ	—	»	»	—
—	—	2.5—3.4	1.4—3.5	—	I	»	»	Обломок клинка и два навершия.
13.5	2.5	—	—	III	—	»	»	—
9	1.7	—	—	II	—	МИА, № 75, 1959, стр. 189, рис. 31, 16.	Гос. Эрмитаж.	—

## XI—XIII . ( )

№ п. п.	Место находки	Обстоятельства находки			Дата	Источник информации о находке	Примечание
		руководитель раскопок	год	комплекс			
1	2	3	4	5	6	7	8
I	Новгород.	А. В. Арциховский.	—	Из городского слоя.	XI в.	МПА, № 65, 1959, стр. 125.	—
II	Орлишки, бывш. Виленская губ.	Э. А. Вольтер.	1889	Погребение 4.	XIII в.	Архив ЛОИА, ф. 1, 1889, № 43, л. 115.	—
III	Малое Терюшево, бывш. Нижегородская губ.	П. Д. Дружкин.	1882	Курган 2.	XII—XIII вв.	РИМ. Указатель памятников, М., 1893, стр. 319—320, № 55.	—
IV	Андреевка, бывш. Черниговская губ.	—	1870	Из кургана.	XI—XII вв. (?)	КИМ, Книга для записи вещей музея древностей университета св. Владимира (рукописная), № 410.	—
V	Киев.	—	1893—1894	Из городского слоя.	XII—XIII вв. (?)	И. А. Хойновский. Археологические сведения о предках славян и Руси. Киев, 1896, стр. 163, № 803.	—
VI—IX	Бняжа Гора, бывш. Киевская губ.	И. Бедашевский и др.	1890-е	Из слоя городища.	XII—1-я пол. XIII в.	К. Мельник. Каталог коллекций А. Н. Поля. Киев, 1893, стр. 109, № 82; КС, т. 45. Киев, 1894, стр. 314; т. 36. Киев, 1892, стр. 101; Каталог украинских древностей коллекции В. В. Тарновского. Киев, 1898, стр. 18, № 756.	Одна с оковками от ножен.
X	Пежыловичи, там же.	—	1858	Из кургана.	XI—XII вв.	В. Б. Антонович. Археологическая карта Киевской губ. М., 1895, стр. 13.	—
XI	Германовская слобода, там же.	—	1880—1890	» »	XII—XIII вв. (?)	Там же, стр. 26.	—
XII	Пальчик, там же.	—	1845	» »	XII—XIII вв. (?)	Там же, стр. 124.	Вероятно, по ошибке названа мечом.
XIII—XIV	Трилесы, там же.	Хмелевский.	1865—1866	Из курганов.	XII—XIII вв.	И. А. Хойновский. Археологические сведения о предках славян и Руси, стр. 107.	—
XV	Блошиницы, там же.	»	1868	Из кургана.	XII—XIII вв.	В. Б. Антонович. Археологическая карта . . . , стр. 51.	Рукоять сабли.
XVI	Автоновка, там же.	—	1870	» »	XII—XIII вв.	Там же, стр. 51.	Вероятно, по ошибке названа мечом.
XVII	Краснополка, там же.	И. Е. Бранденбург.	1893	Курган 280.	XI—XII вв.	И. Е. Бранденбург. Журнал раскопок . . . , СПб., 1908, стр. 47.	Остатки ножен.
XVIII	Багарлык, там же.	Троцкий.	Ок. 1840	Из кургана.	XII—XIII вв. (?)	В. Б. Антонович. Археологическая карта . . . , стр. 28.	—
XIX—XX	Там же.	—	1851	Из курганов.	XII—XIII вв. (?)	Там же, стр. 28.	—
XXI	» »	—	1890	Из кургана.	XII—XIII вв. (?)	Там же.	—
XXII	Багарлицкая слобода, бывш. Киевская губ.	—	1831	» »	XI—XIII вв. (?)	» »	Вероятно, по ошибке названа мечом.

XXIII	Зеленки, там же.	—	1887	Курган «Болганы».	XII— XIII вв.	Каталог выставки XI АС в Киеве. Киев, 1899, стр. 103—104, № 501.	На клинке узор, выложенный золотом.
XXIV	Там же.	Н. Е. Бранденбург.	1894	Курган 310/2.	XI— XII вв.	Н. Е. Бранденбург. Журнал раскопок . . . , стр. 27—28.	Остатки ножен.
XXV	Степанцы, бывш. Киевская губ.	Е. А. Зюско-Боровский.	1898	Курган 103.	XII— XIII вв. (?)	А. Бобринский. Курганы и случайные находки близ м. Сметы, т. III, СПб., 1901, стр. 143.	—
XXVI	Пешки, там же.	—	1874	Из кургана.	XII— XIII вв. (?)	Каталог выставки XI АС в Киеве, стр. 106—107, № 603.	Вероятно, по ошибке названа мечом.
XXVII	Яблоновка, там же.	—	1865	» »	XII— XIII вв. (?)	В. Б. Антонович. Археологическая карта . . . , стр. 90.	—
XXVIII	Россава, там же.	Д. Я. Самоквасов.	1877	Курган «Панская могила».	XII в.	Д. Я. Самоквасов. Могилы русской земли, М., 1908, стр. 237—238.	Остатки ножен.
XXIX	Там же.	Э. К. Витковский.	1858	Курган 2.	XII— XIII вв.	Archeologia, VIII, zeszyt 1, Warszawa-Wrocław, 1958, стр. 124—125.	—
XXX	» »	»	1858	Курган 4.	XIII в.	Там же, стр. 126—127.	Остатки ножен, на клинке надпись «золотом».
XXXI	» »	»	1860	Курган 7 (2).	XII— XIII вв.	Там же, стр. 129—130.	На клинке орнамент, инкрустированный золотом.
XXXII	» »	»	1860	Курган 9 (4).	XII— XIII вв.	Там же, стр. 132—133.	Остатки ножен.
XXXIII	Мировка, бывш. Киевская губ.	Дар П. О. Квицивица в КИМ.	—	Из кургана.	XII— XIII вв.	Каталог КИМа (рукописный), 18324.	Разломана на три части.
XXXIV	Емчихи, там же.	Н. Е. Бранденбург.	1896	Курган 373.	XI— XII вв. (?)	Н. Е. Бранденбург. Журнал раскопок . . . , стр. 93.	—
XXXV	Войницы, бывш. Полтавская губ.	Д. Я. Самоквасов.	1877	Курган «Острая могила».	XII— XIII вв.	Д. Я. Самоквасов. Могилы русской земли, стр. 238.	—
XXXVI	Городок, Житомирская обл.	ИА АН УССР.	1946— 1947	Из слоя городища.	XII— XIII вв.	КСИА АН УССР, вып. 10, Киев, 1960, стр. 134.	Обломок клинка.
XXXVII	Райки, там же.	Ф. Н. Молчановский.	1929— 1935	То же.	XII—1-ая пол. XIII в.	В. К. Гончаров. Райковецкое городище. Киев, 1950, стр. 91—92.	—
XXXIX	Межеречки, бывш. Подольская губ.	А. М. Абаза.	1895	Курган 2.	XIII— XIV вв.	ЗРАО, т. VIII, нов. сер., СПб., 1896, стр. 171.	Клинок в ножнах.
XLI	Севериновка, там же.	—	—	Из кургана.	XII— XIII вв.	Каталог выставки XI АС в Киеве, стр. 155—156, № 555.	Остатки ножен.

№ п. п.	Место находки	Обстоятельства находки			Дата	Измерения (в см)				Источник информации о находке	Место хранения	Примечание
		руководитель раскопок	год	комплекс		объем даниа	длина лезвия	ширина лезвия	ширина перекрестья			
1	Горка Никольская, Юго-Восточное Приладожье.	Д. Е. Европеус.	1877	Курган 2.	2-я пол. X в.	—	14	3,8	—	Finskt Museum, t. XXIII, Helsinki 1916, рис. 31, 10, 16.	Национальный музей в Хельсинки.	Сохранились обломок клинка и пожен.
2	Залюцик, там же.	»	1874	Курган 1.	2-я пол. X в.	27	23	2	—	ESA, t. IV, Helsinki, 1929, стр. 241, рис. 2.	Там же.	Остатки пожен.
3	Михайловское, бывш. Ярославская губ.	П. А. Виноградов (?).	1899	Из кургана.	X в.	43	33	2	—	МПА, № 6, 1941, табл. VI, 2.	Ярославский музей.	—
4	Гнездово, бывш. Смоленская губ.		1890	То же.	X в.	—	—	—	—	МАР, № 28, СПб., 1902, стр. 71.	—	—
5	Там же.	С. П. Сергеев.	1901	Курган 86 (18).	X в.	48	—	3,3	—	Там же, стр. 99, рис. 69.	ГИМ.	—
6	Шестовицы, Черниговская обл.	П. П. Смолинцев.	1925	Курган II.	X в.	48	39	3	—	АА, v. II, f 3, København, 1931, стр. 290—291.	Черниговский музей.	То же.
7	Там же.	То же.	1925	Курган XII.	X в.	51	42	2,5	—	Там же, стр. 292—293, рис. 44а.	Там же.	» »
8	» »	Д. П. Блительд.	1948	Курган 9.	X в.	44	33	2,4	—	Археологічні пам'ятки УРСР, т. III, Київ, 1952, табл. II, 4.	ИА АН УССР.	Конец обломан.
9	» »	Я. В. Станкевич.	1946	Курган 6.	X в.	41	35	2,1	—	КСИА АН СССР, вып. 87, М., 1962, стр. 26, рис. 10, 2.	» »	То же.
10	Киев.	В. А. Богусевич.	1948	Из полуземляшки.	ок. 1240 г.	50	42	4	—	Археологічні пам'ятки УРСР, т. III, стр. 68—69, табл. II, 10.	» »	Рукоять отломана, по-видимому, сабля.
1	Новгород.	А. В. Арциховский.	1950	Из городского слоя.	X в.	33	23	3,3	—	МПА, № 65, 1959, стр. 129, рис. 4, 14.	—	—
2	Торопец, Калининская обл.	Я. В. Станкевич.	1958	Из слоя городища.	XIII в.	50,5	39	3,8	7	Сведения Я. В. Станкевич.	ЛОИА.	Перекрестье сбито.
3	Городище, Хмельницкая обл.	М. К. Каргер.	1962	То же.	1-я пол. XIII в.	21,3	14	3,2	—	Сведения М. К. Каргера.	»	—
4	Каменка, бывш. Каменец-Подольская губ.	П. Е. Бранденбург.	1899	Курган 441.	XII—XIII вв.	18	15,5	2,7	—	П. Е. Бранденбург. Журнал раскопок 1888—1902 гг. СПб., 1908, стр. 172.	Гос. Эрмитаж, ОИПК, 349/105.	—
5	Воинская Гребля, Полтавская обл.	ИА АН УССР.	1958	Из слоя городища.	XII—1-я пол. XIII вв.	—	—	—	8,5	Сведения Р. А. Юры.	ИА АН УССР.	—

IV.<sup>1</sup>  
 XVI.  
 XX.  
 39.  
 XV.  
 I.  
 53—54.  
 39, 55.  
 6.  
 III.  
 V; 26.  
 8,<sub>2</sub>  
 86—89;  
 5.  
 XXXV.  
 XIII.  
 27.  
 VIII.  
 21.  
 XI.  
 83.  
 5, 15—17, 45, 46,  
 59-62, 71-72, 75, VIII—XII;  
 4, 5.  
 74;  
 1.  
 25.  
 5, 13, 36—38,  
 XXIX; 93—108;  
 XXXVI.  
 2—4.  
 91, 92.  
 XXX.  
 3, 22.  
 30, 31, 36, 37, XXI.

68, 69.  
 X, XI.  
 33.  
 17.  
 XXXIV.  
 IV  
 6;  
 25, 40.  
 60—62, XXIII,  
 XXIV.  
 50, XVIII—XXI.  
 49,  
 XXII.  
 4.  
 86.  
 13.  
 53, 54,  
 23, 28, 51, 65, 76, 85,  
 XV—XIX;  
 16, 18, 23, 43,  
 XIII—XVI;  
 7, 8, 29, 30,  
 V;  
 10.  
 12,  
 76—85.  
 17,  
 XVII—XX;  
 10, 11, 36—  
 43, VI—IX.  
 64, 65.  
 XXVIII;  
 90.  
 44—  
 48, XVII.  
 22.  
 82.  
 7.  
 24.  
 XXII.  
 51, 52.  
 34.  
 III.  
 14.  
 1, VII.  
 23.  
 XL.

10;  
 XXXIII.  
 4, 44, 56—  
 58, 70, VI;  
 3.  
 35.  
 1.  
 X.  
 67.  
 34, 69, 80;  
 30; 18—20, 1;  
 48.  
 2;  
 2, 13, 14.  
 II.  
 XII.  
 12.  
 II.  
 63, XXVI.  
 7.  
 11, 12;  
 9.  
 29, 66.  
 4.  
 63.  
 66.  
 31, 42.  
 32,  
 44, 45, XXIII—XXVII;  
 XXXVII—XXXIX.  
 47.  
 71—73, XXVIII—  
 XXXII.  
 49.  
 67.  
 9, 10, 77; 28, 29, I—VI.  
 9, 31—35.  
 XLI.  
 32.  
 26.  
 13, IX.  
 VII.  
 11.

, , , 33.  
 , , , 84.  
 , , , 57, 58, XXV.  
 , , , I.  
 , , , 74, 75.  
 , , , , 73.  
 , .  
 , , , 2.  
 , , , XIII, XIV.  
 , , , 20.  
 , , , 19, 25—27, 35.  
 - , , , 43.

, , , XXI.  
 , , , 87.  
 , , , 27  
 , , , 38.  
 , .  
 , .  
 , , , 15  
 ), , 52, ( , 14—16, 109.  
 , , 55, 56.

, XII; , , 41, 50, 81, ,  
 , 5  
 XIV; , , 19—21, 64, 68.  
 , 6; , 6—9,  
 , , , 79.  
 , , ,  
 , 8.  
 , , 59.  
 - , , 24  
 , , 70, XXVII.

AC

—  
—  
—  
—  
—  
—  
—  
—  
—  
—  
—  
—  
—  
—  
—  
—  
—  
—  
—  
—  
—

MAP

—  
—  
—  
—  
—  
—  
—  
—  
—  
—  
—  
—  
—  
—  
—  
—  
—  
—  
—  
—  
—  
—

OAK  
II

II

CPJI

ESA  
NF  
PAU  
SMYA

WA  
ZDMG

ZWK

- Ada Archaeologica.
- Archaeologia Hungarica.
- Eurasia Septentrionalis Antiquae.
- Neue Folge.
- Polska Akademia Umiejetnosci.
- Suomen Muinaismuistoyhdistyksen Aikakauskirja.
- Wiadomosci Archeologiczne.
- Zeitschrift der deutsche morgenlandischen Gesellschaft.
- Zeitschrift für historische Waffen und Kostümkunde.



**LES ARMES DE LA RUSSIE MEDIEVALE**

**PREMIER VOLUME  
LES ÉPÉES ET LES SABRES**

**RESUMÉ**

Le présent ouvrage est consacré à l'étude des armes blanches russes du IXe au XIIIe siècle. Il offre un tableau aussi complet que possible des matériaux archéologiques, arrangés systématiquement et datés. Il décrit l'apparition, le développement, l'extension et l'utilisation au combat des épées et des sabres, ainsi que des coutelas et des poignards. Cet ouvrage contient aussi des schémas typologiques des épées et des sabres qui montrent leur évolution du Xe au XIIIe siècle, et des tables précisant la répartition géographique des trouvailles et leur datation. A la fin de cette étude se trouve un catalogue détaillé des objets.

**Chapitre 1**

**SOURCES, TECHNIQUES ET MÉTHODES DE L'ÉTUDE DES MATÉRIAUX ARCHÉOLOGIQUES**

Ce chapitre contient une étude critique des objets, des inscriptions, des motifs décoratifs et autres. Il fait des suggestions d'ordre méthodologique. Il analyse des sources concernant les armes du combat corp à corps et il apporte une contribution valable non seulement à ce présent volume, mais encore au volume suivant du même auteur consacré aux piques, aux haches de guerre, aux massues etc.

**Chapitre 2**

**LES ÉPÉES  
(183 exemplaires)**

L'auteur a lui-même nettoyé à l'aide d'un acide, nommé le réactif Gein ( $CuCl_2NH_4Cl$ ), les lames de façon à faire apparaître les divers poinçons. Ces poinçons, fort nombreux, constituent une nouvelle source historique de grande importance, car ils permettent de localiser les centres de fabrication des armes blanches et

de tracer l'évolution de l'idéologie de la chevalerie féodale. 60% de toutes les épées de la fin du IXe jusqu'au début du XIe siècle, à en juger d'après leurs poinçons (noms de forgerons, divers signes en forme de croix, de cercle ou de fer à cheval) ont été fabriquées très probablement dans les ateliers carolingiens de la région du Rhin. La provenance des autres épées, de même époque, reste à établir. Certaines portent des signes alphabétiques, des figures géométriques jusqu'ici uniques, des motifs en damasquinage, sur d'autres ces caractéristiques ont disparu ou bien n'y ont jamais figuré. Aux environs de l'an 1000 on fabriquait en Russie même des lames portant le nom de l'artisan, la preuve en est une épée avec l'inscription suivante en russe: « (ou ) ». Ce fait est affecté également par la typologie des épées (pour leur classification est adopté le schéma de J. Petersen devenu international). Vers l'an 1000 on voit apparaître des formes indubitablement locales (type A local), qui témoignent de la modification de la poignée d'épée traditionnelle des Francs. Après une époque de tâtonnement et de recherches dans le domaine de formes originales dans les années 1000—1100, le développement de l'épée russe au cours des deux siècles suivants, se conformera de nouveau — avec quelques modifications — au «standard» européen. Aux IIe et XIIIe siècles on utilisait en Russie des épées de tous les types connus à cette époque en Europe Centrale et Occidentale. Dans leur majorité il s'agissait d'épées ayant des pommeaux en forme de disque (type VI). Cependant à côté d'épées proprement romanes, il y avait alors en Russie des exemplaires comportant des poignées tout à fait particulières d'inspiration probablement locale (types I, II, IIA). Au cours du nettoyage des épées du XIe au XIIIe siècle on a découvert onze pièces indub-

tablement importées présentant des noms d'artisans occidentaux, des formules latines et des marques de contrôle. L'interprétation hypothétique des abréviations sur trois épées du XIIe—XIIIe siècle permet d'affirmer leur caractère religieux. L'hypothèse de la fabrication locale d'épées au XIIe—XIIIe siècle est confirmée également par l'analyse typologique, par certains poinçons (ornements, figures et signes, motifs en damasquinage) ainsi que par une icône du XIIe siècle portant l'image d'une épée aux signes d'un prince russe. Au cours de toute la période pré-mongole l'épée était employée par des soldats de métier en premier lieu comme arme d'estoc et de taille.

### **Chapitre 3**

#### **SABRES**

**(150 exemplaires)**

La lame courbe a apparu en Russie au Xe siècle comme une arme d'origine orientale.

Dans les régions avoisinantes de la steppe, c'est le sabre qui était particulièrement populaire comme arme de combat à cheval. Au cours de Xe—XIIIe siècle il n'a cependant pas éliminé l'usage de l'épée. L'évolution de la lame du sabre présente les caractéristiques suivantes: elle s'est allongée, sa courbure s'est accentuée et son poids a augmenté. La classification détaillée des sabres a été effectuée non d'après leurs lames, mais essentiellement d'après leurs gardes. Aux XIe—XIIIe siècles étaient surtout répandues des gardes en forme de losange (type II). L'évolution de la garde tendait à assurer la protection circulaire de la main et à neutraliser les coups de l'ennemi de quelque côté qu'ils ne viennent (types IIA, IIB, III). Le perfectionnement de la garde a eu lieu aux XIIe—XIIIe siècles d'abord dans les villes du Sud de la Russie et ne présente aucun signe de dépendance à l'égard du sabre des nomades. A la fin de ce chapitre sont étudiés des scramasaxes (10 exemplaires), des coutelas et des poignards (5 exemplaires). Au combat ils étaient utilisés comme armes auxiliaires d'estoc et de taille.

I-XV.

IX -

XI .

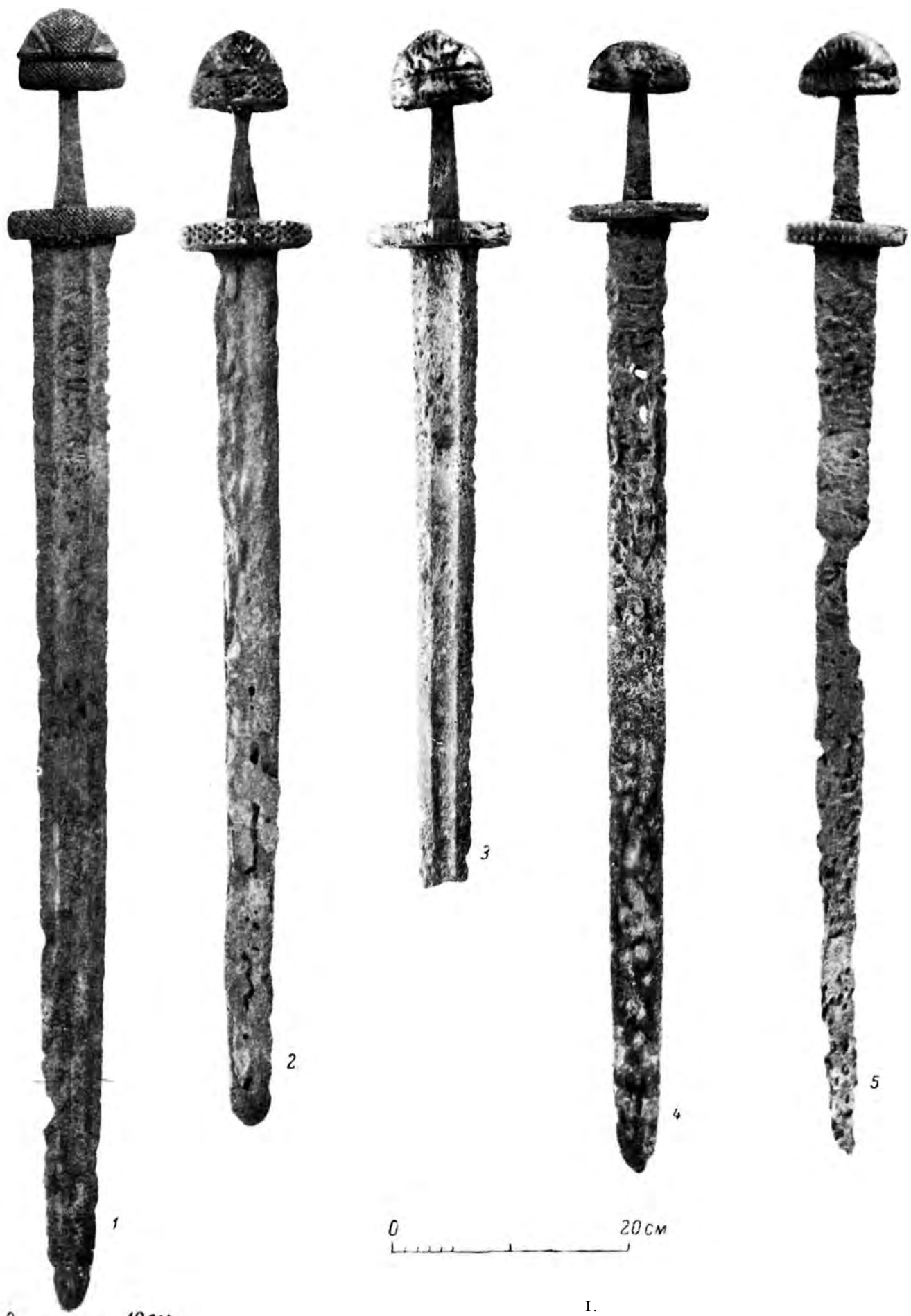

0 10 CM

0 20 CM

1 - (45), 2 - (43), 3 - (39), 4 - (62), 5 - (69).

I.

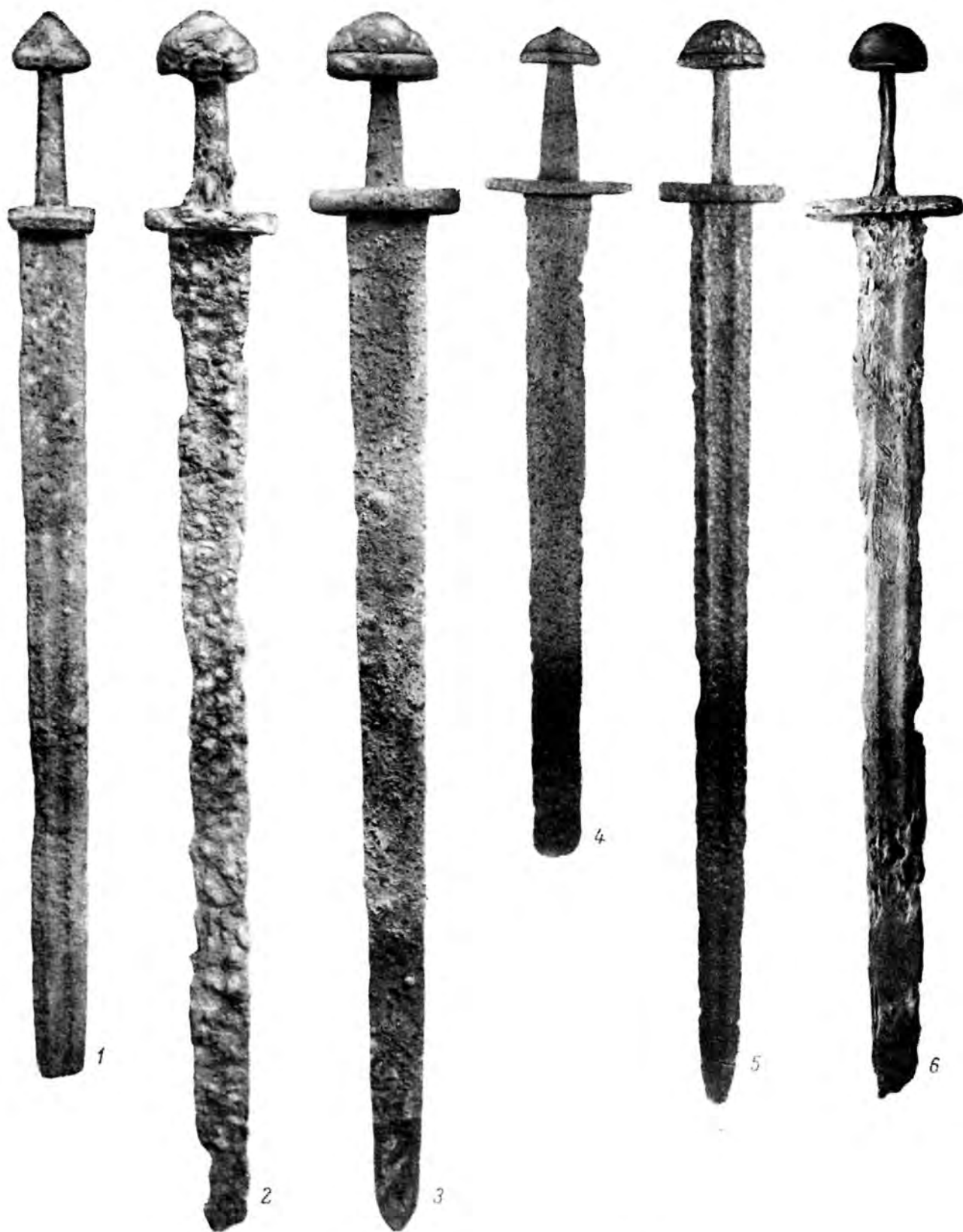

1 - I; 2 - II. (54), 3 - II. (40), 4 - II. (70), 5 - II. (10), 6 - II. (67)



1 — (5), 2 — III. (35).



*7.000*

IV.  
1 — (4), 2 — (50).

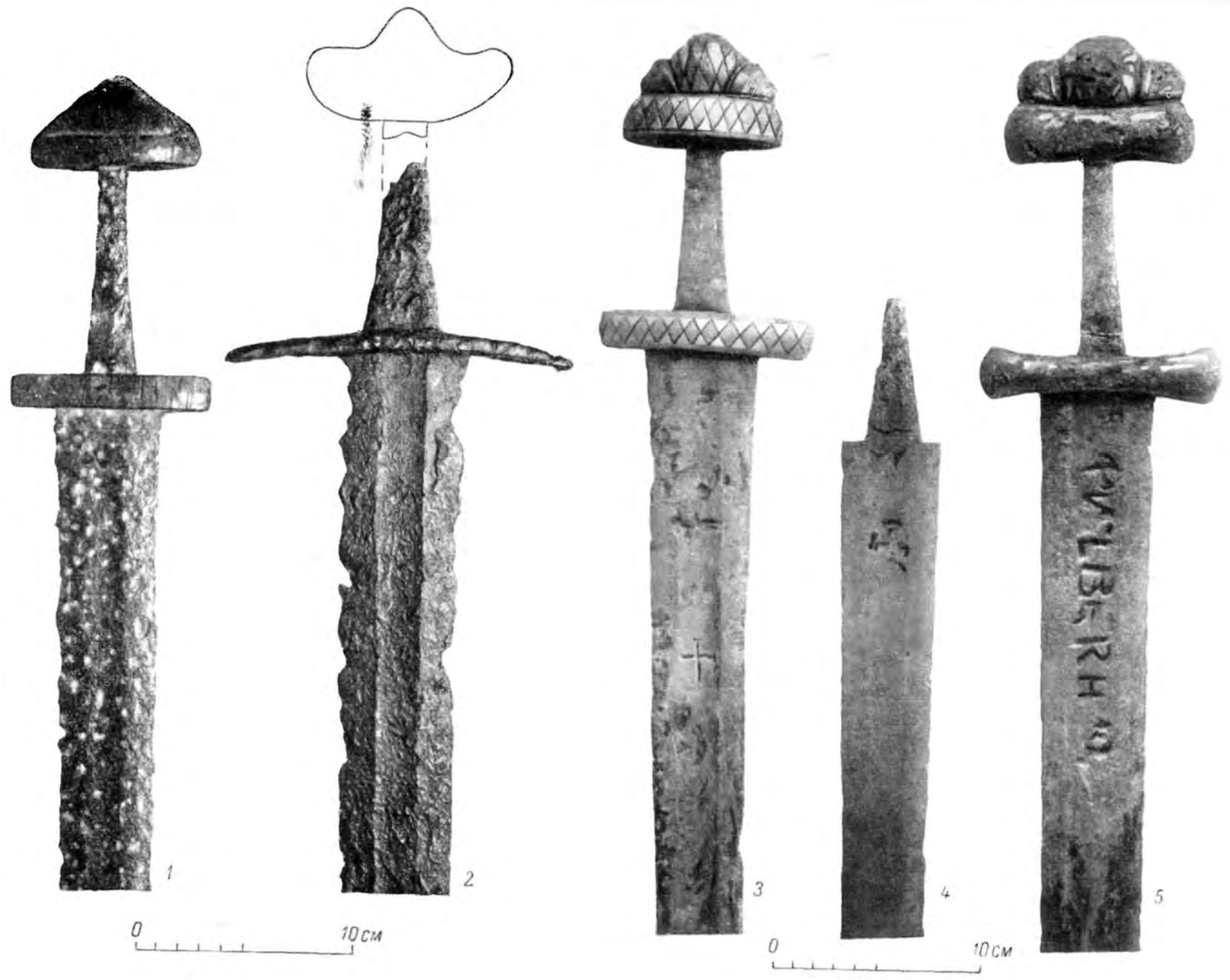

V.

1 — (7) (37), 4 — (XXI), 5 — (30). 2 — (74) (30). 3 — (30).

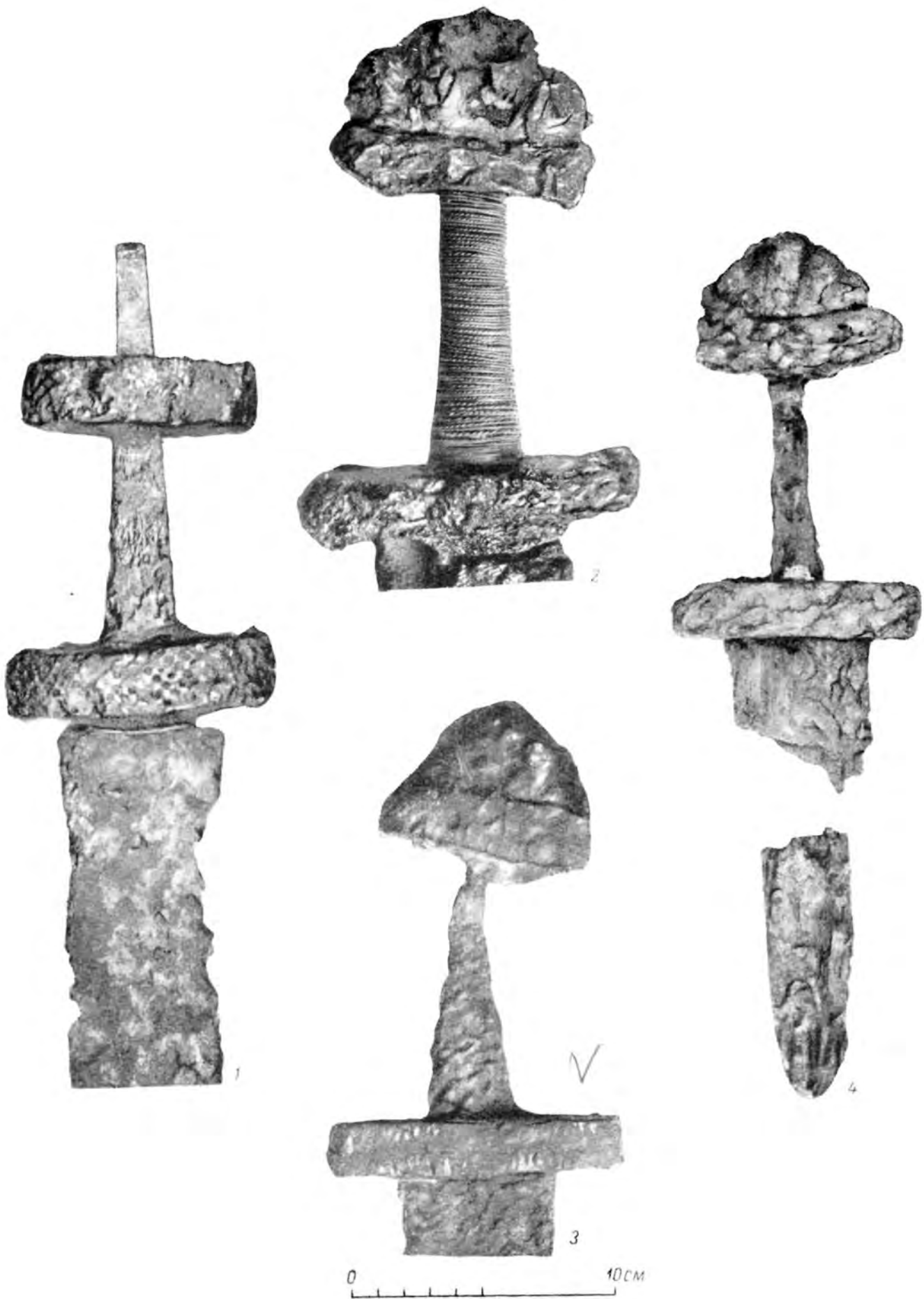

VI.  
1 — (47), 2 — (24), 3 — (63), 4 — (27).



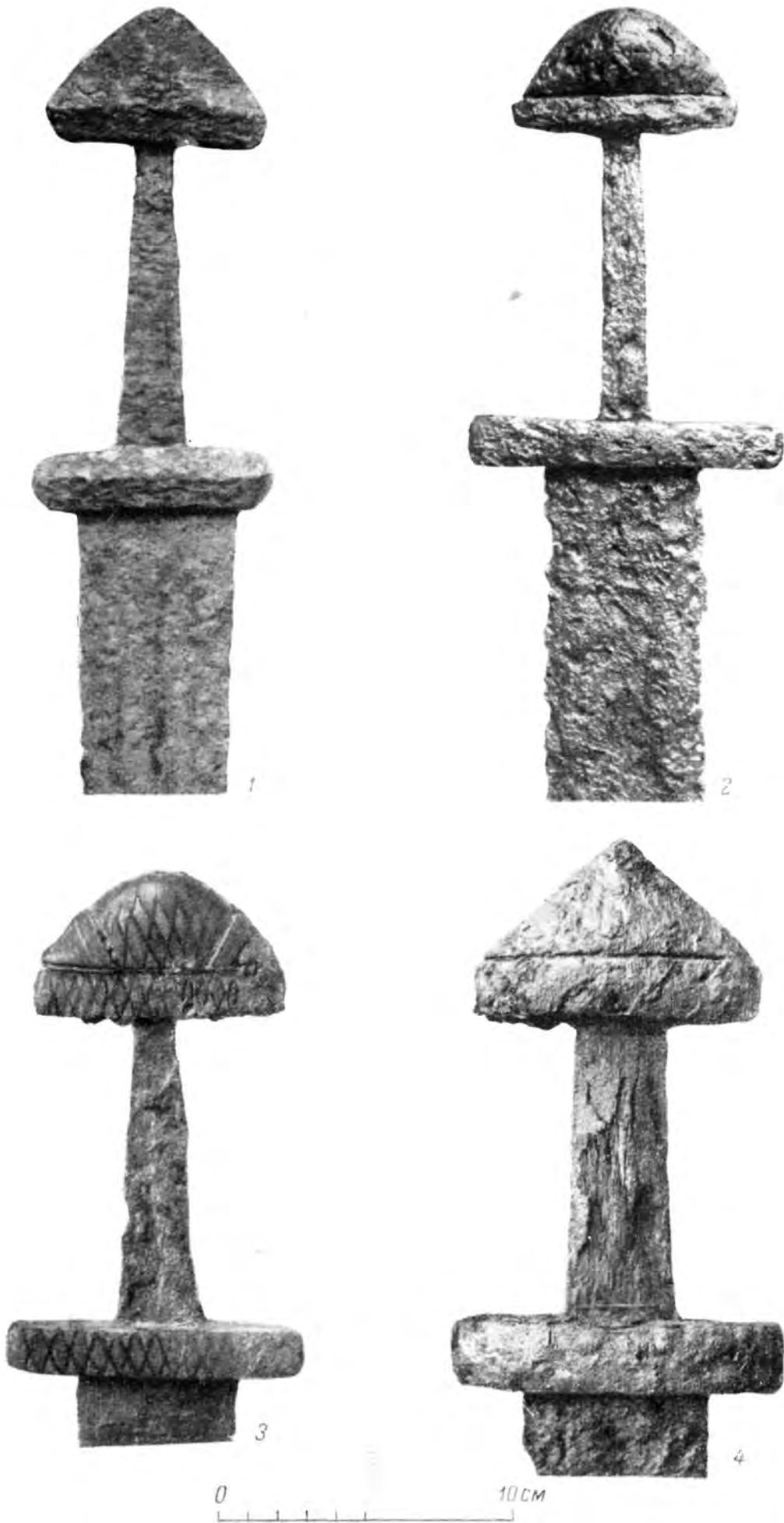

VII.

1 — (53), 2 — (46), 3 — (64), 4 — (43).



0 10 CM

1 —

(3), 2 —

VIII.  
(67), 3 —

(39), 4 —

(17).

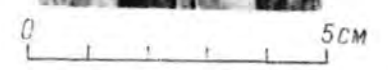
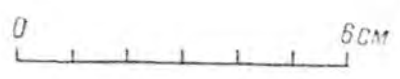

IX.

1 — (29), 2 — (83).

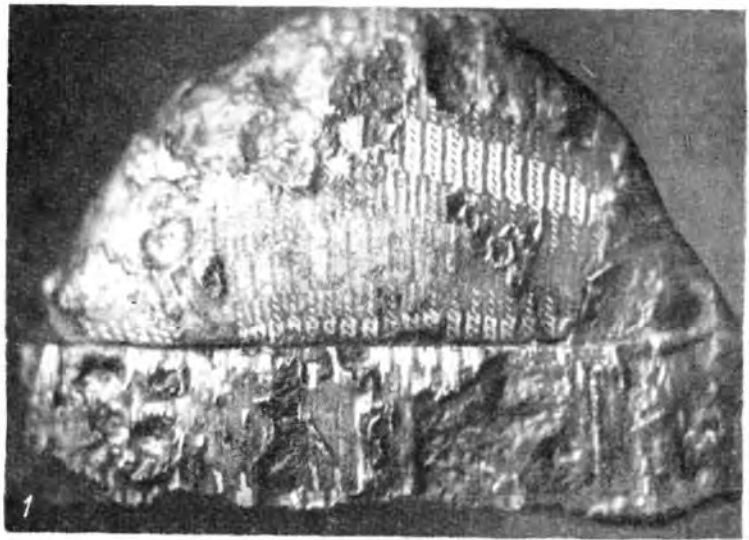

7111 V



2

7-2



3

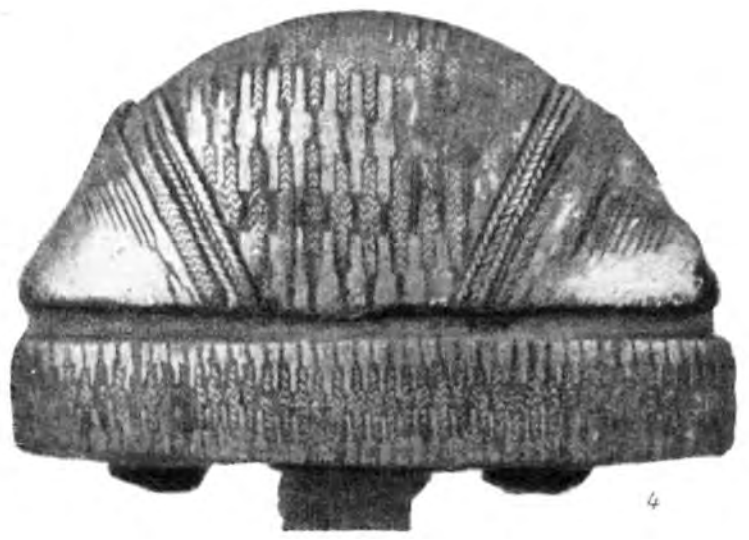

V

4

1 — (53), 2 — (39), 3 — X. (43), 4 — (64).

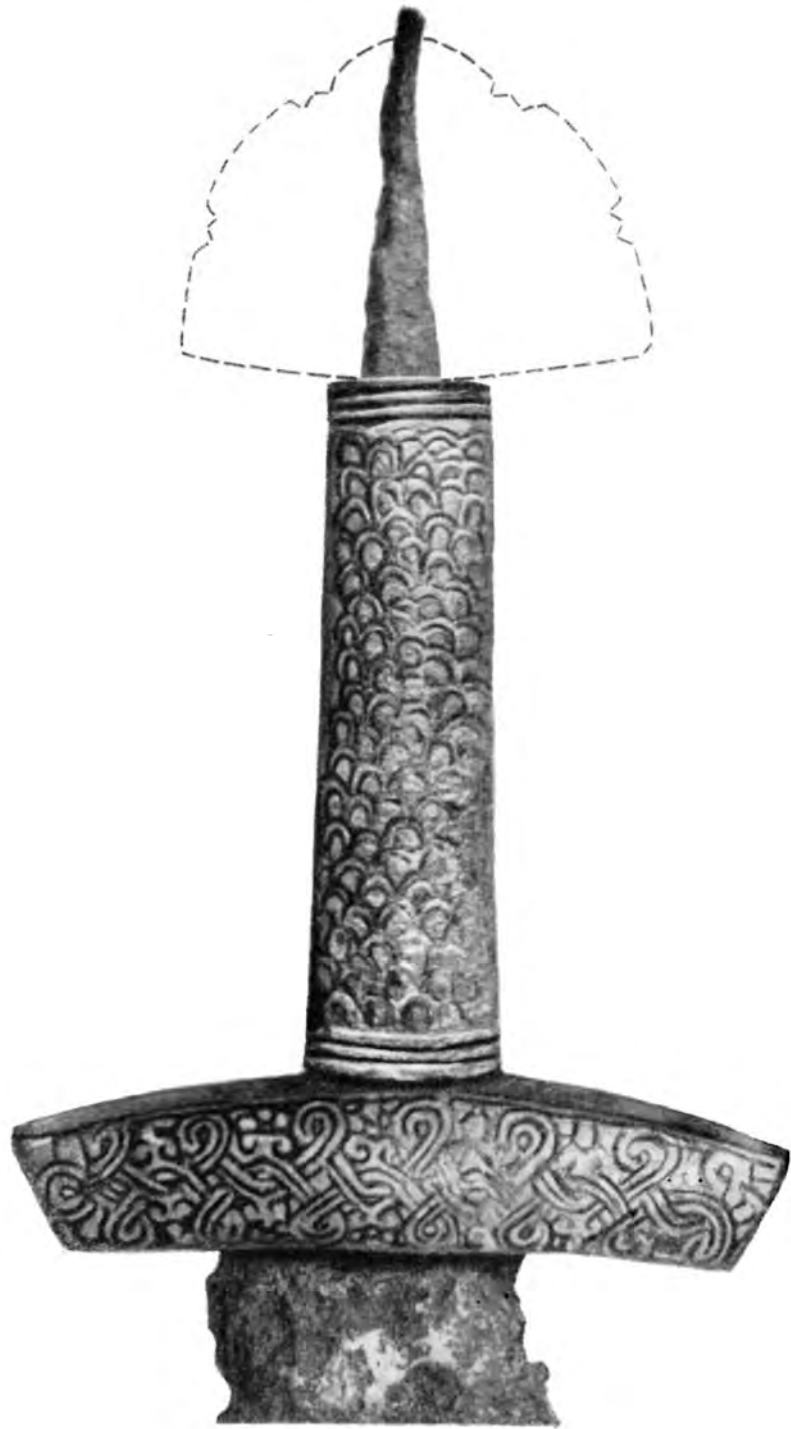

0 5 CM

XI.  
(85).



0 5 CM

XII.  
(86).



0 5CM

III.  
(87).

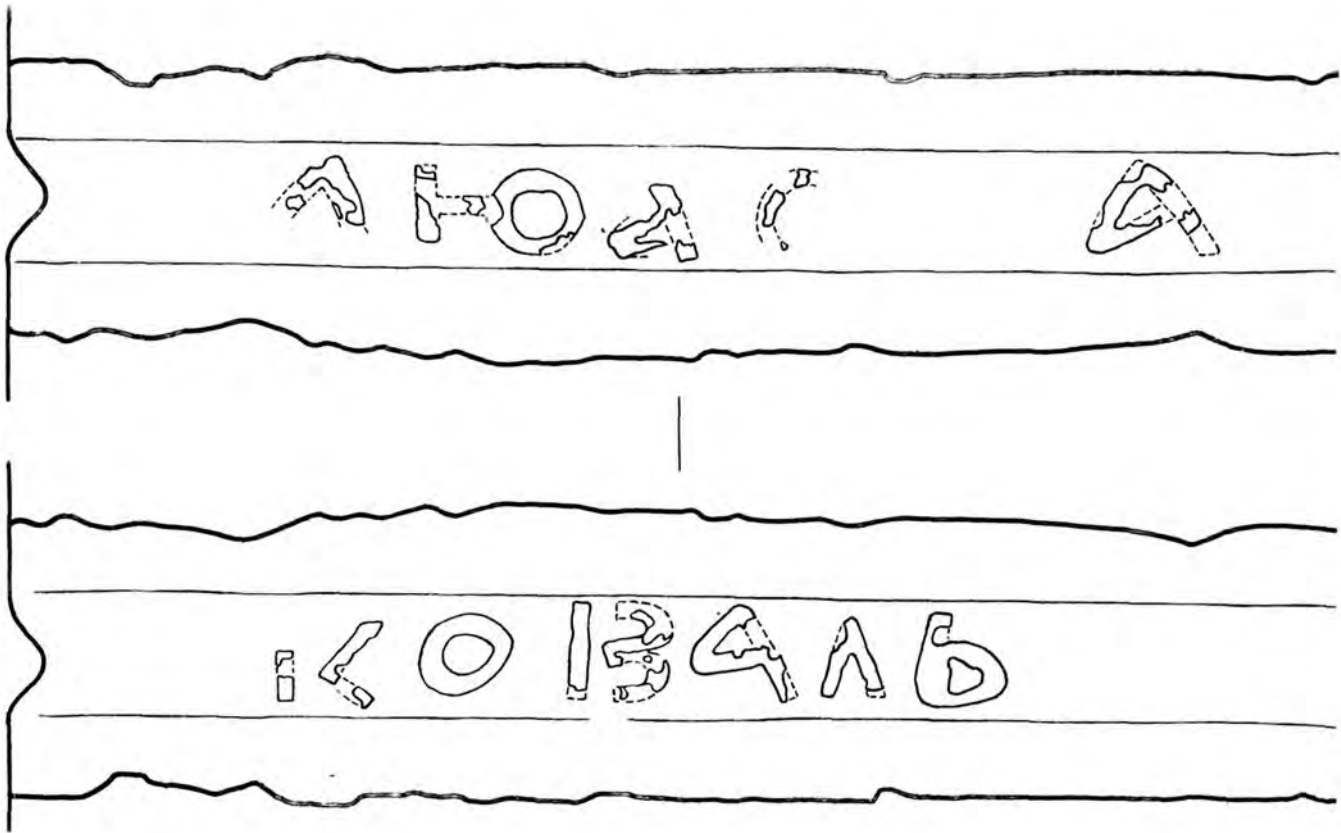

XIV.

(87).



1 HO A C      A      I < O B A A B  
 1      2                      3                      4      5                      6

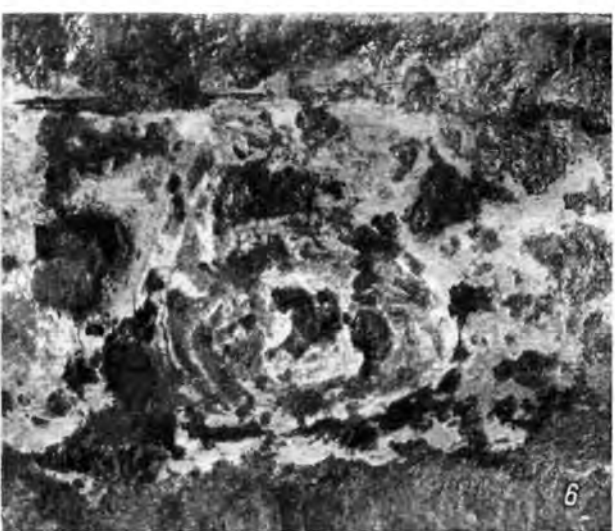
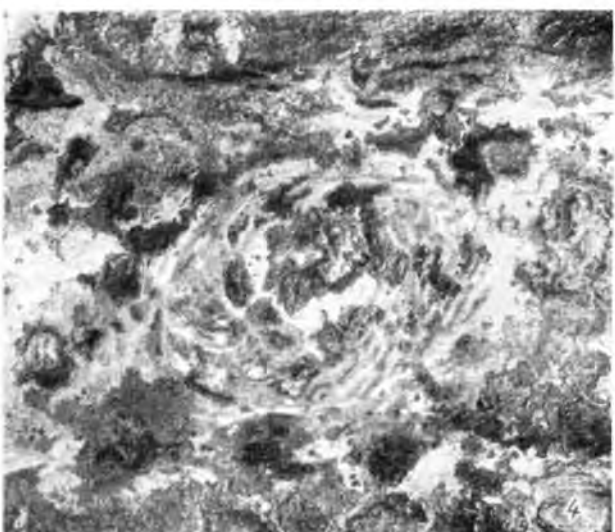
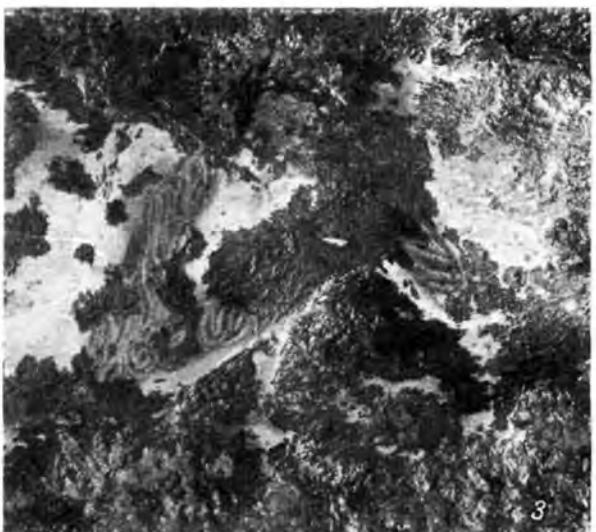

2CM  
0

(37).

1-6 — , , , , —

XV.

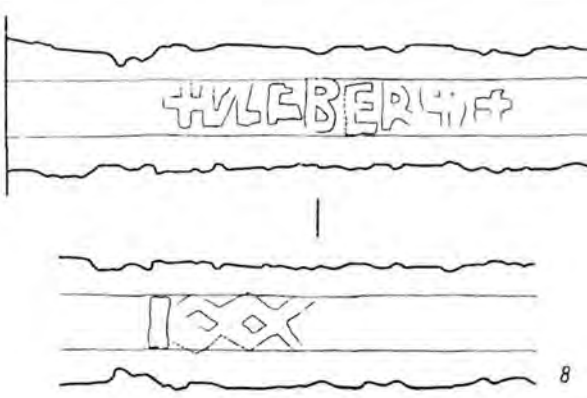
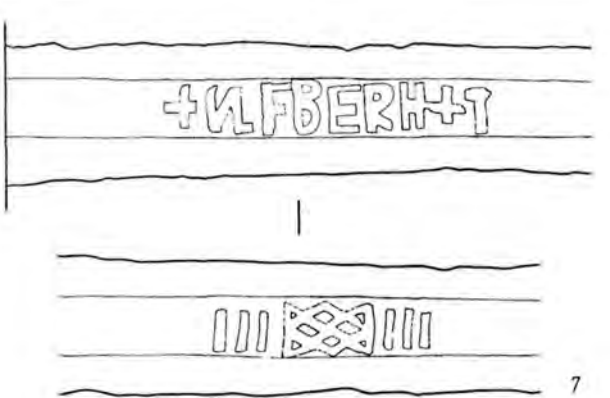
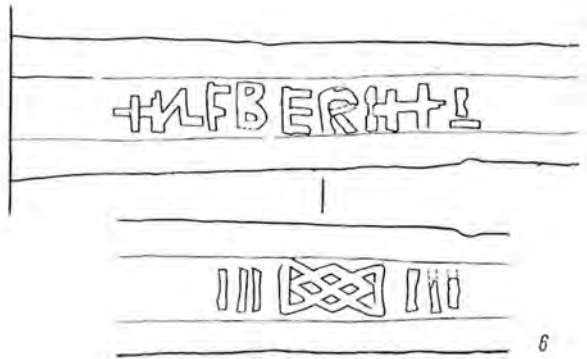
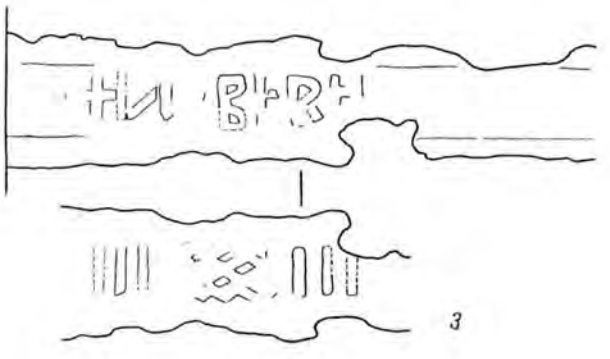
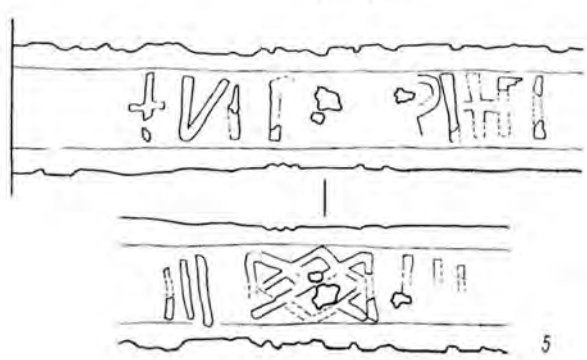
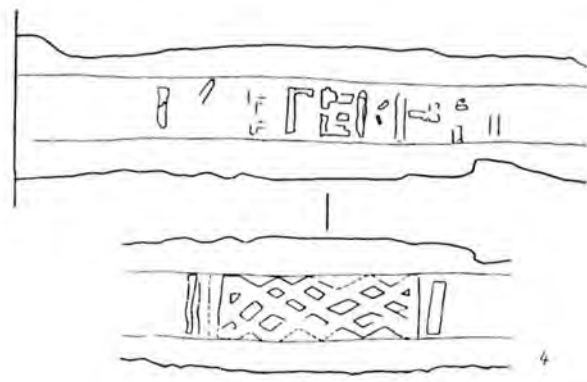

0 10 CM

1 — (45); 2 — (62); 3 — (53); 4 — (47); 5 — (64); 8 — (34); 6 — (22).  
 XVI.

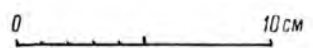
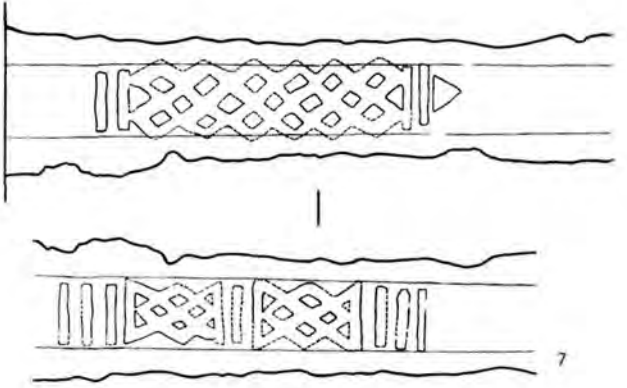
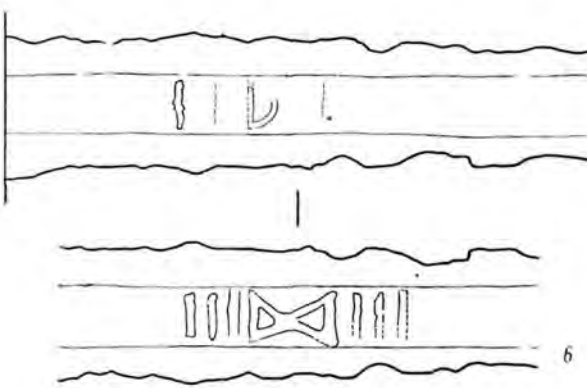
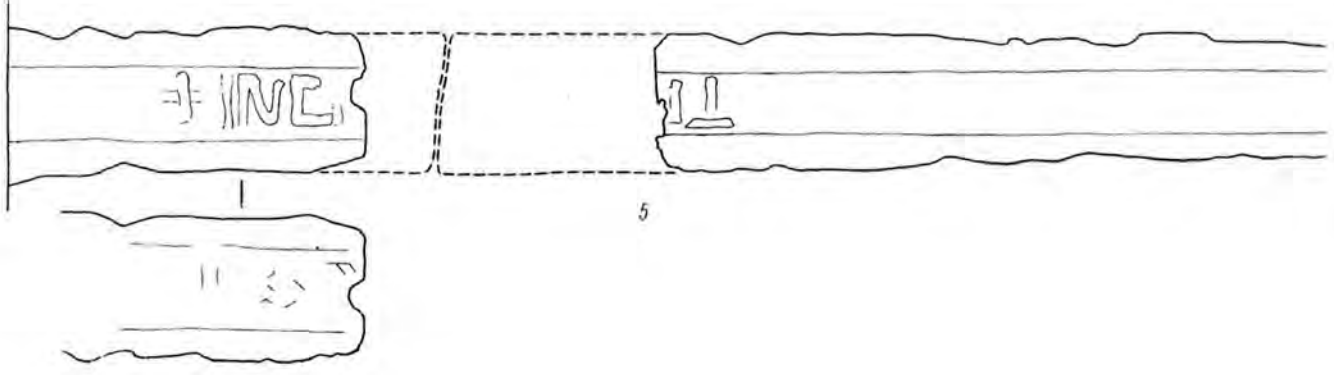
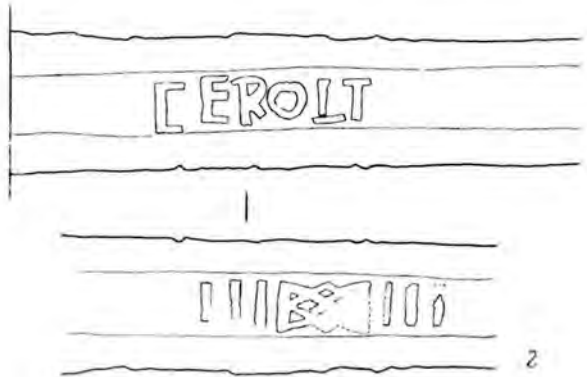
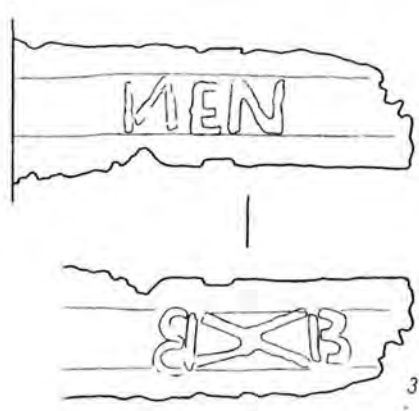
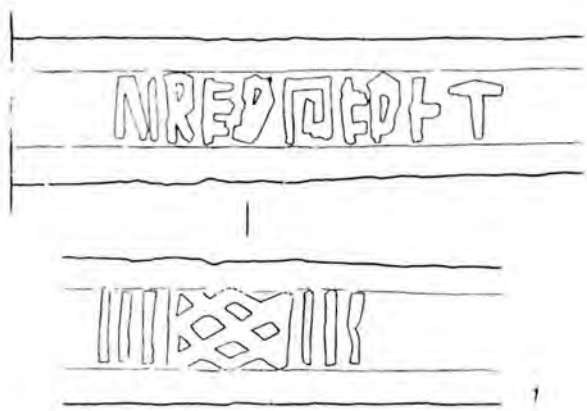

XVII.

1 — (35); 2 — X .. (40); 3 — (71); 4 — (61); 5 — (12/1); 6 — (19); 7 — (51).

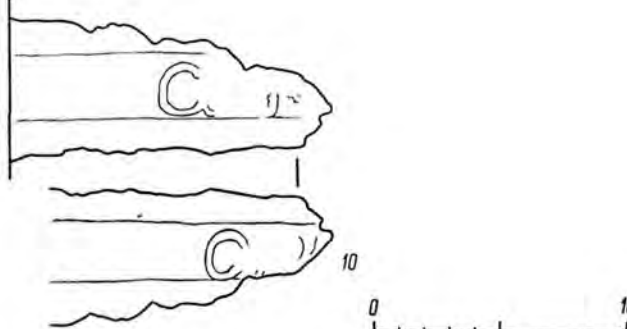
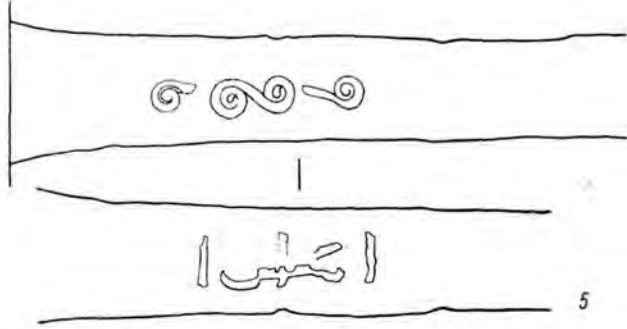
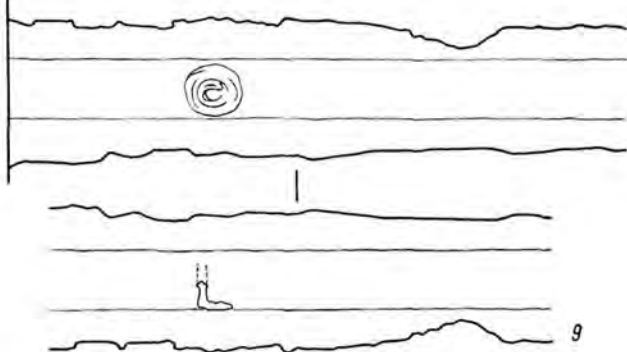
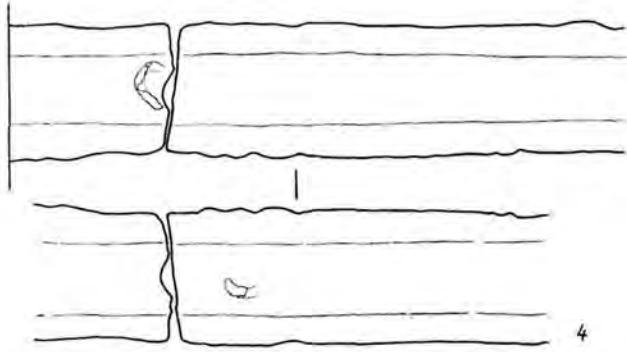
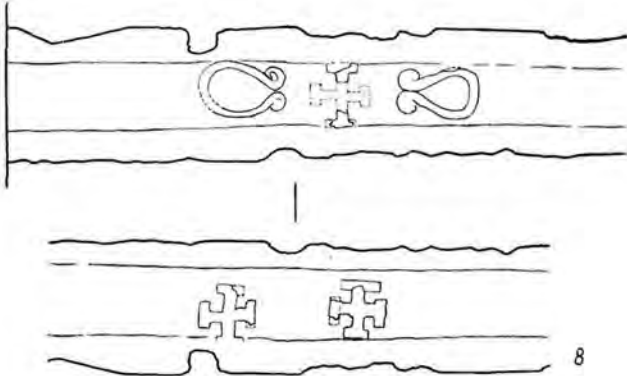
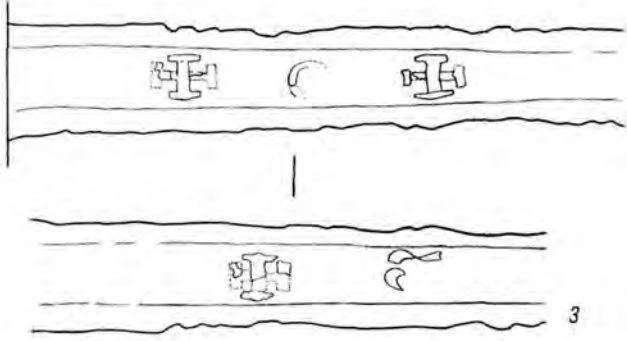
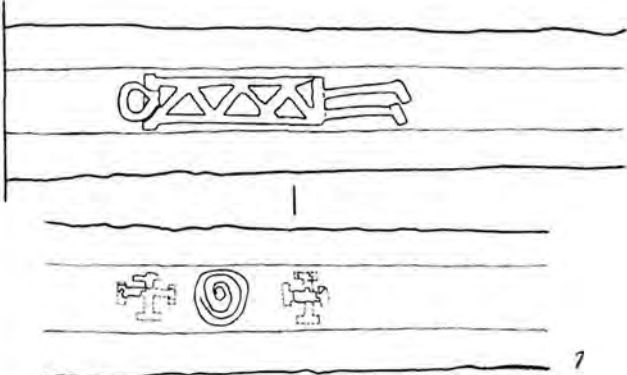
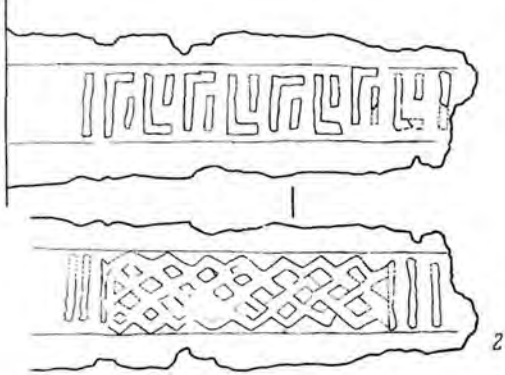
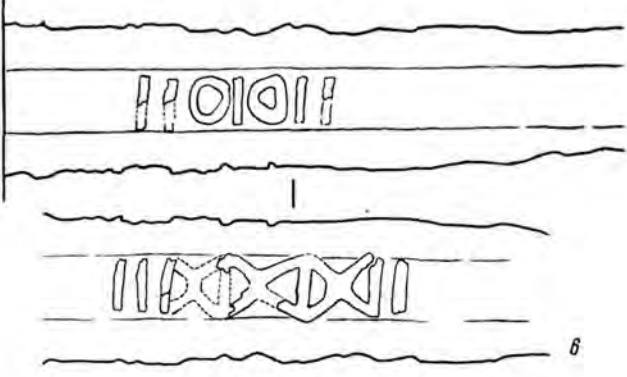
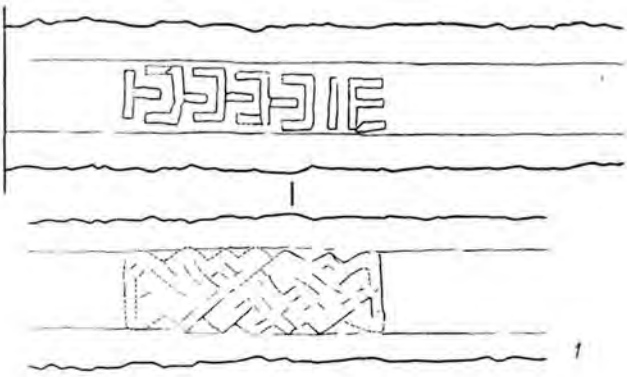

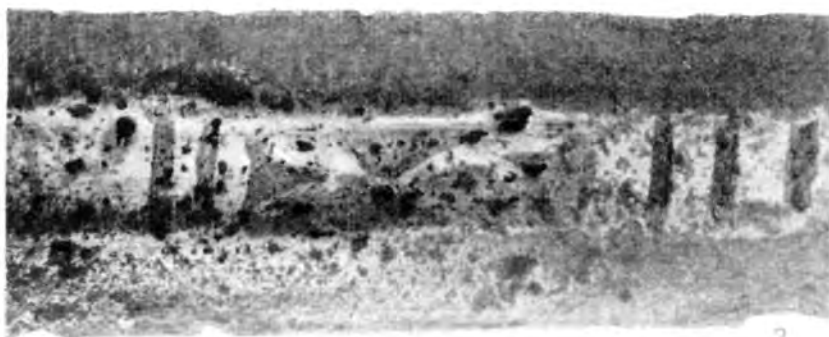

1

2

3

XIX.

1, 2 — ( . . . , X . . . , . . . 12/1); 3 - ( . . . , X . . . ).

XVIII.

1 — (VII); 2 — (15); 3 — (X . . . , . . . 14/1); 6 — (78); 4 — (4); 7 — (55); 5 — (46); 8 — . . . ; (43); 9 — (17); 10 — (25).

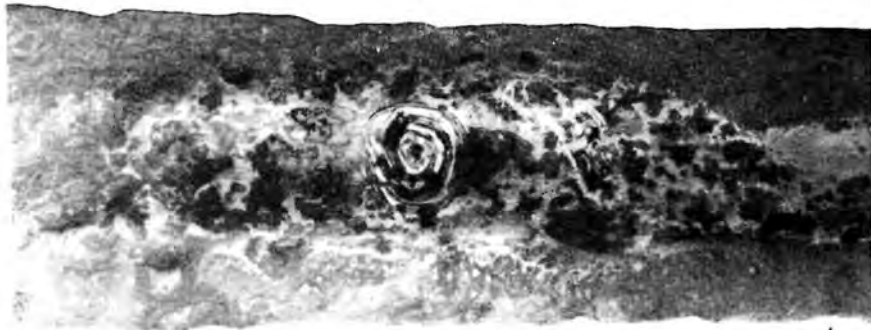

0 5 CM



0 5 CM

1 — (46); 2 — XX. (VII); 3 — (70).

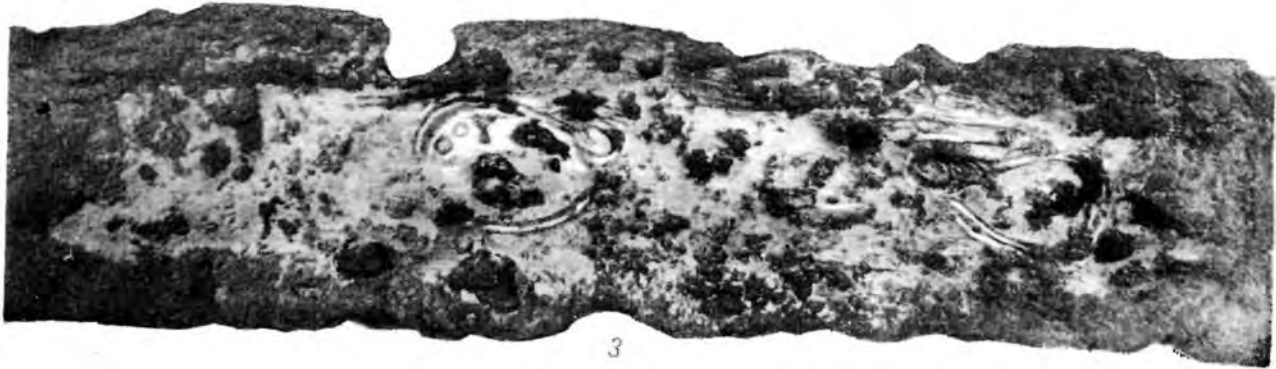

XXI.

1 — ( , X , , . 14/1); 2 — (4); 3 — (43).

XXII-XXVII.

XI-XIII

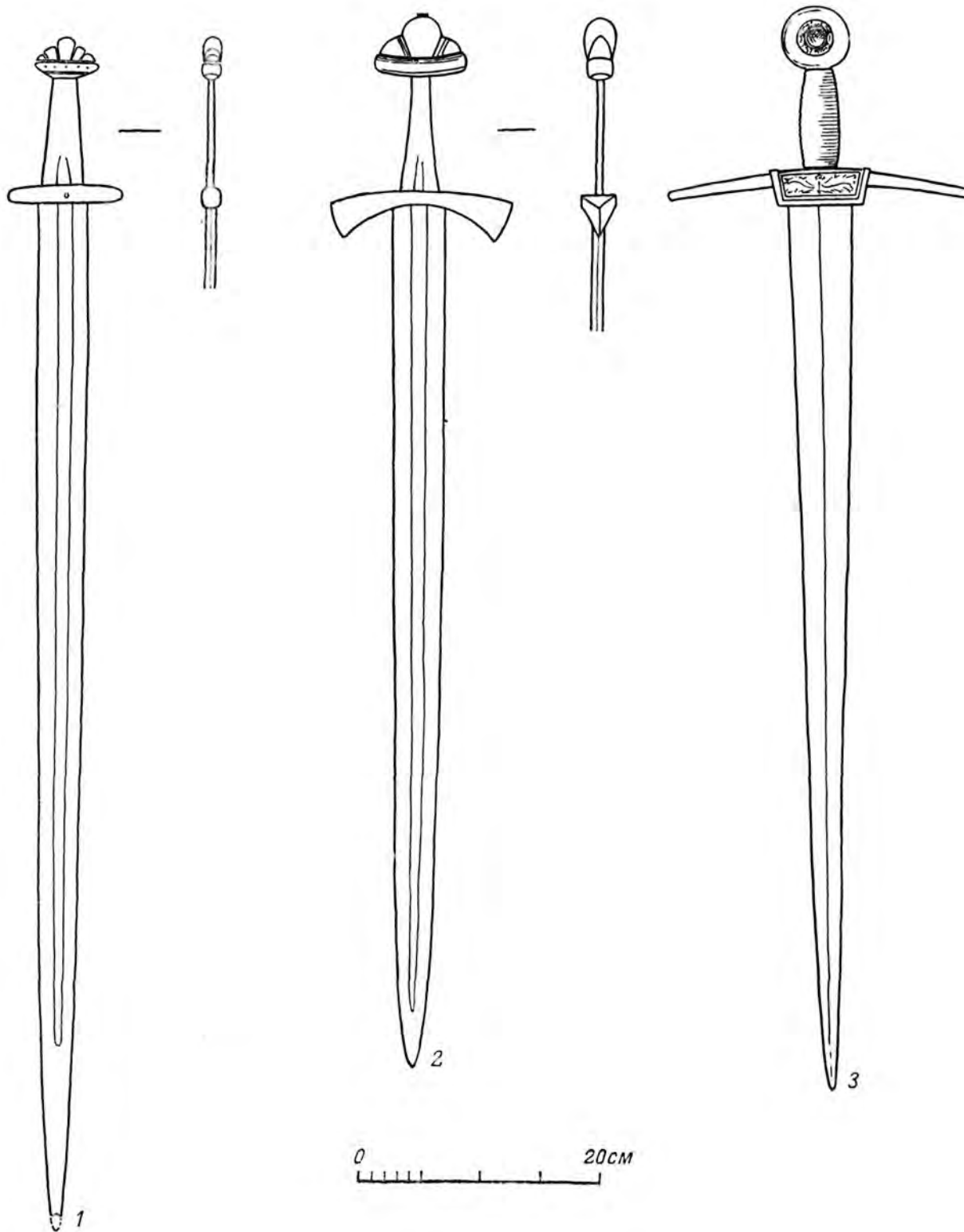

1 —

(4); 2 —

XXII. ? (8); 3 —

(31).



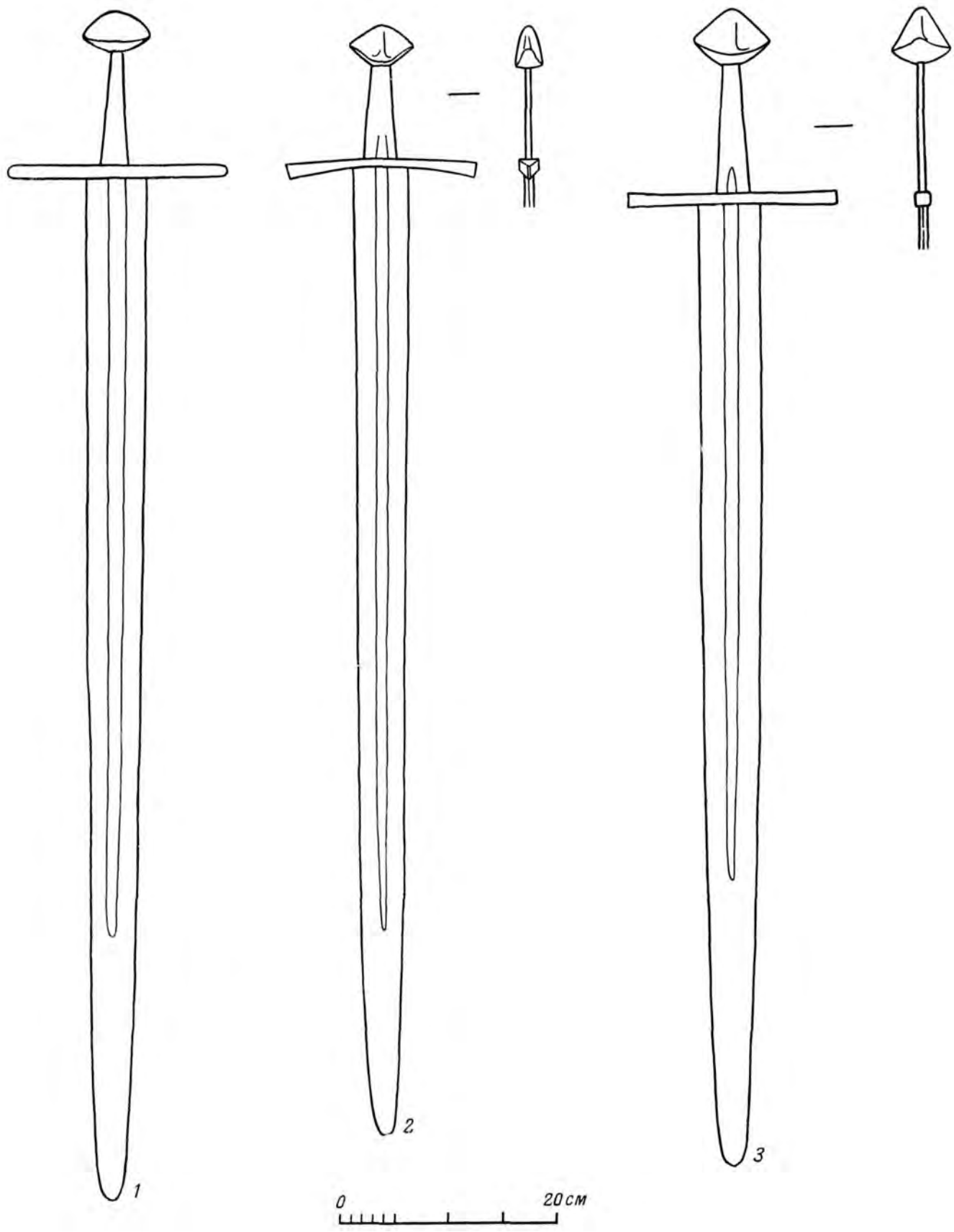

XXIII.  
1 — (19); 2 — (23); 3 — (27).

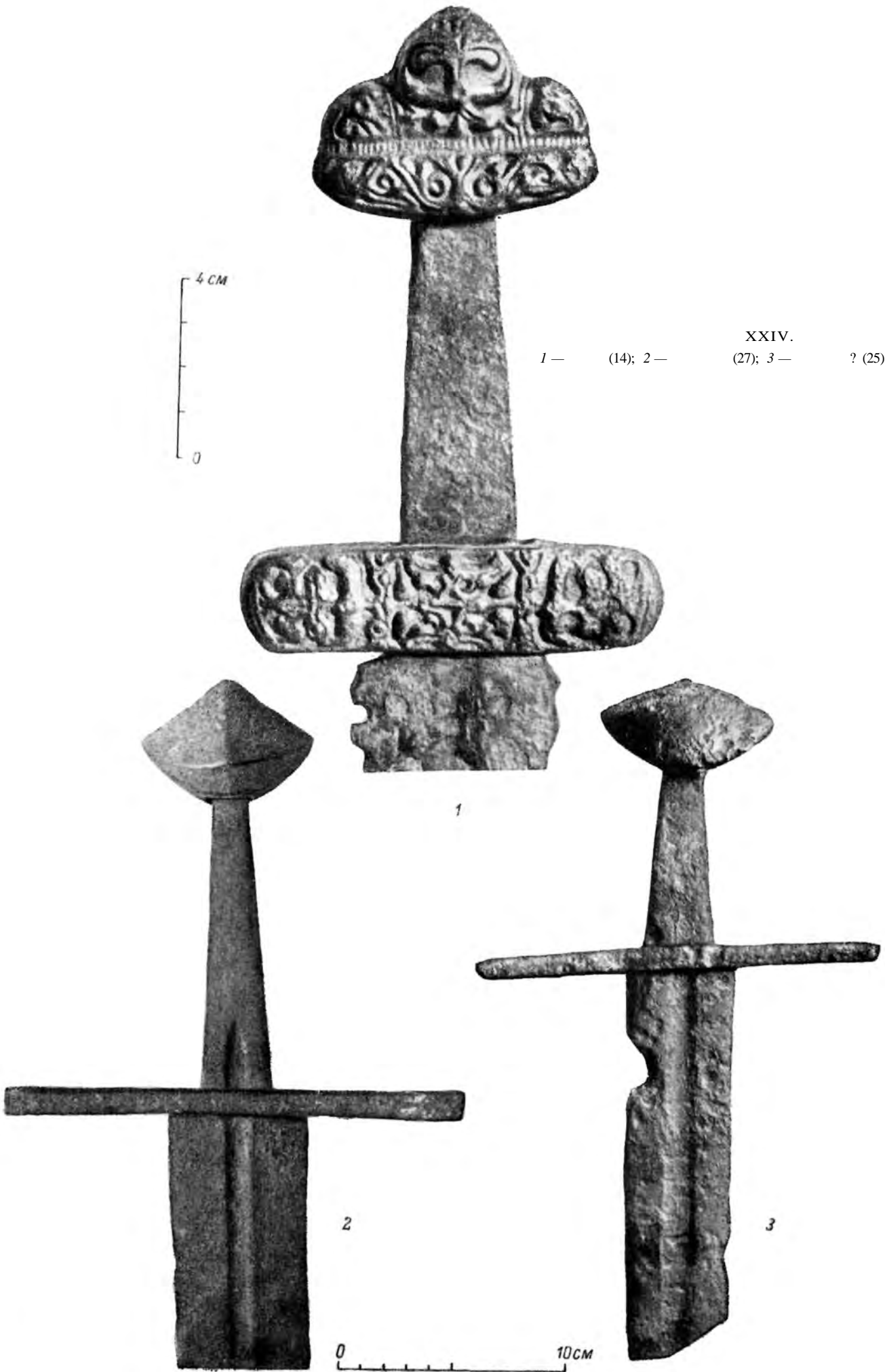

XXIV.  
1 — (14); 2 — (27); 3 — ? (25).

4 CM  
0

0 10 CM



IX.

1 — (29), 2 — (83).

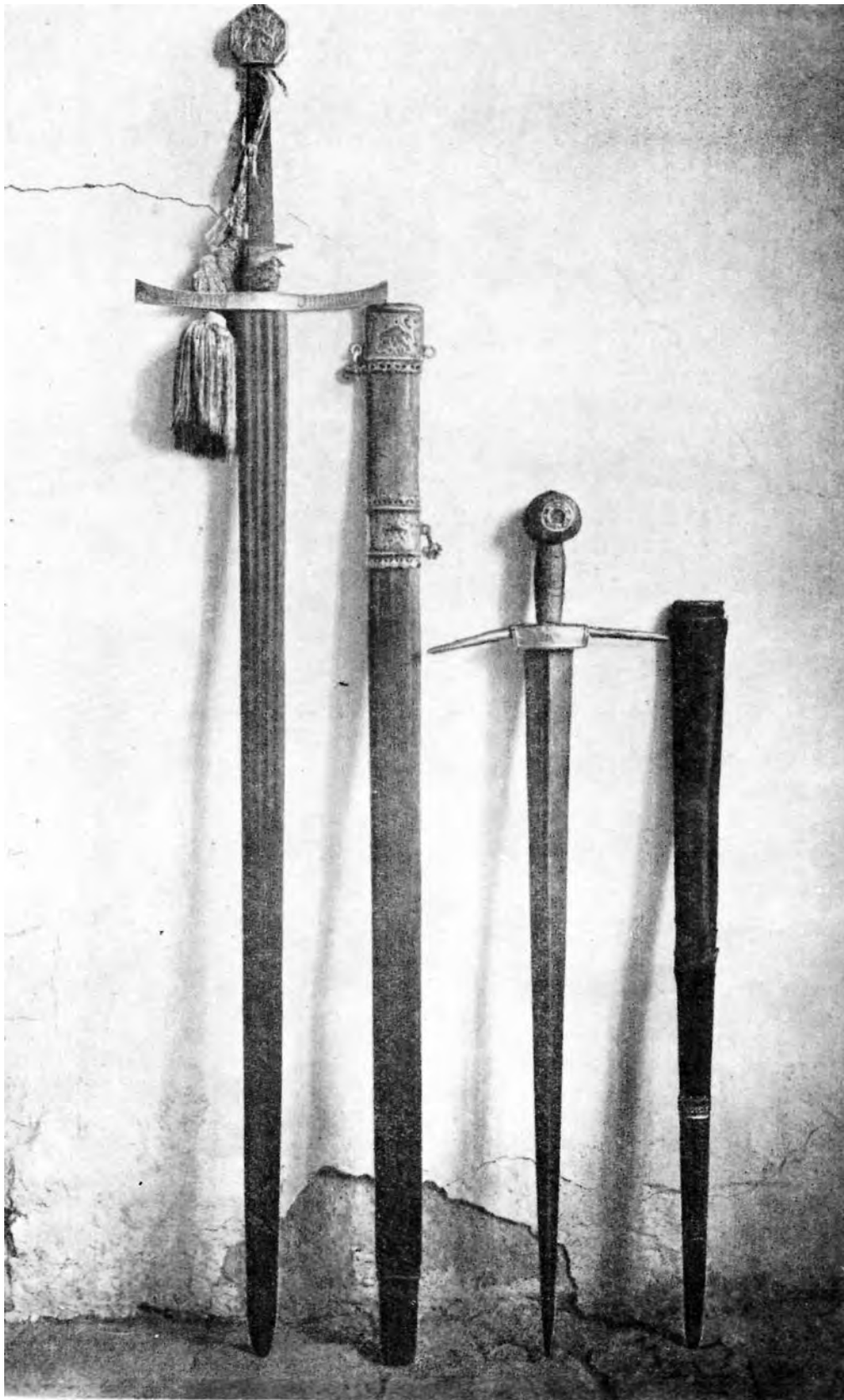

1

2

0 25 CM

XXVI.

1 — (42); 2 — (31).

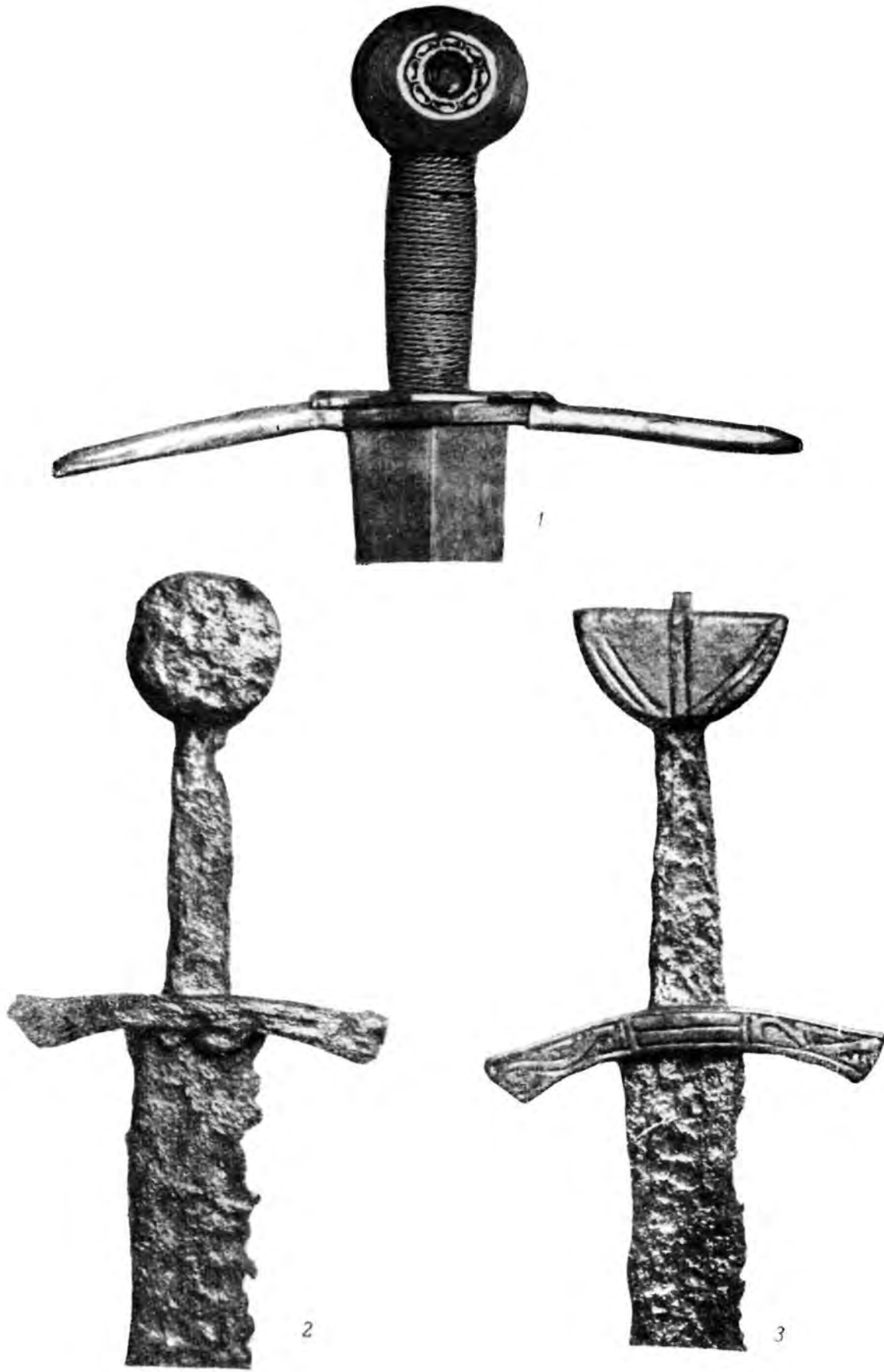

1 — (31); 2 - . . . . . (28); 3 — (15).

XXVIII—XXX.

XI—XIII .

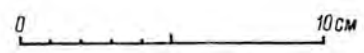
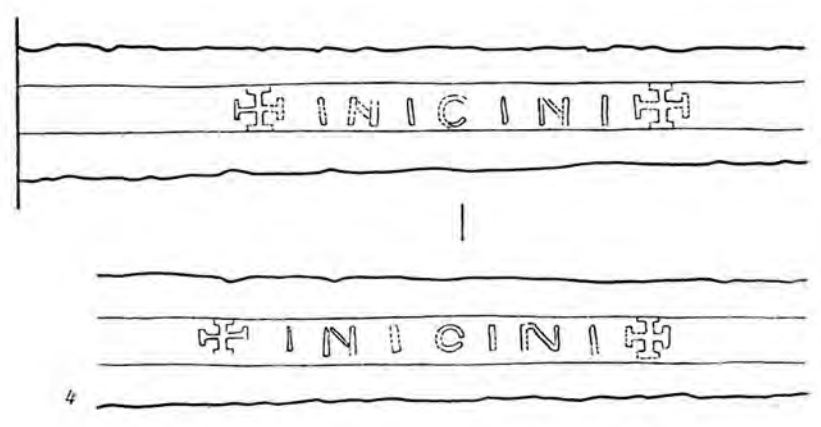
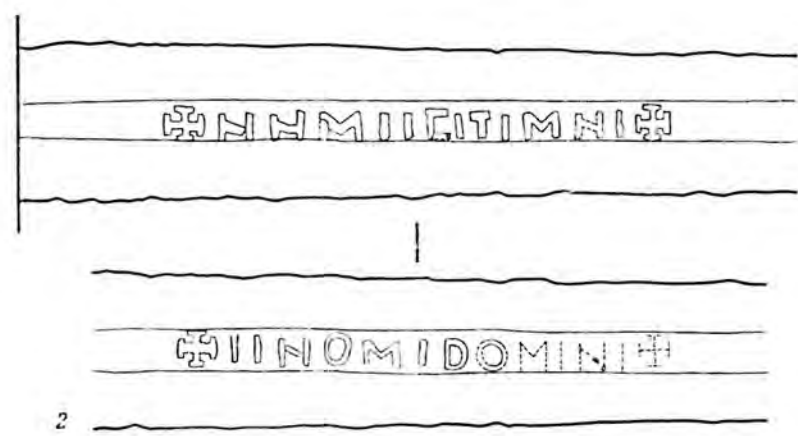
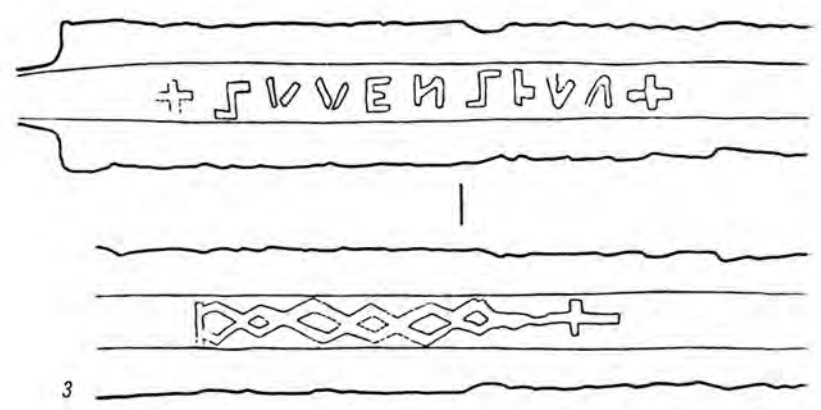
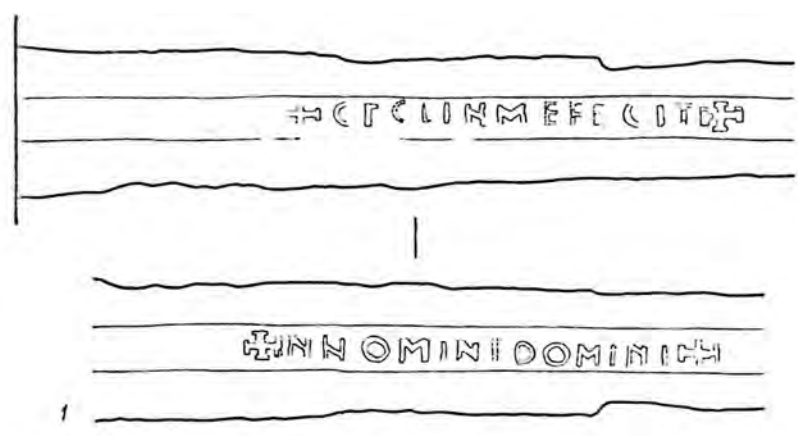

XXVIII.  
 1 — (11); 2 — (18); 3 — ? (XV); 4 — . (4).

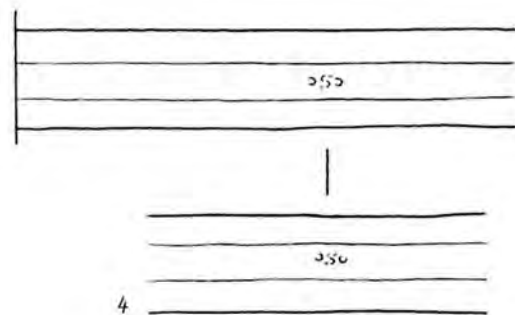
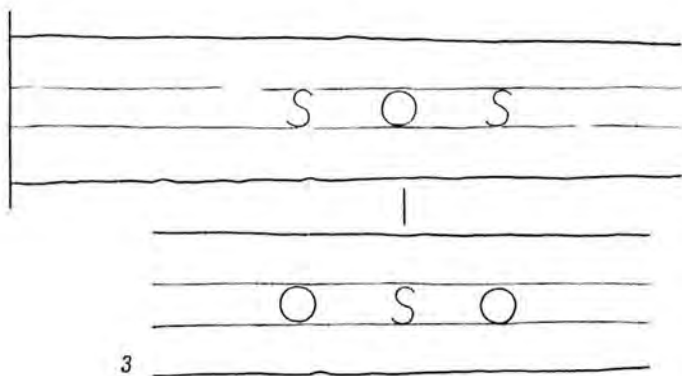
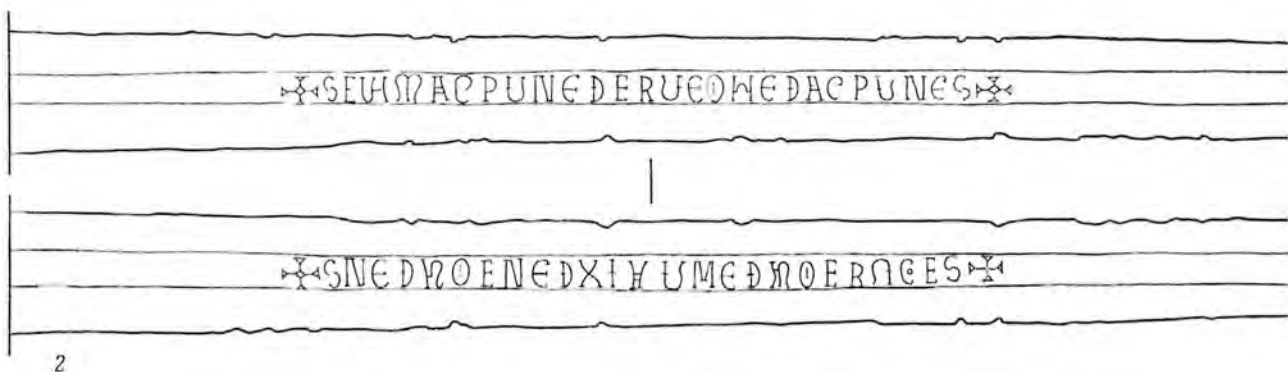
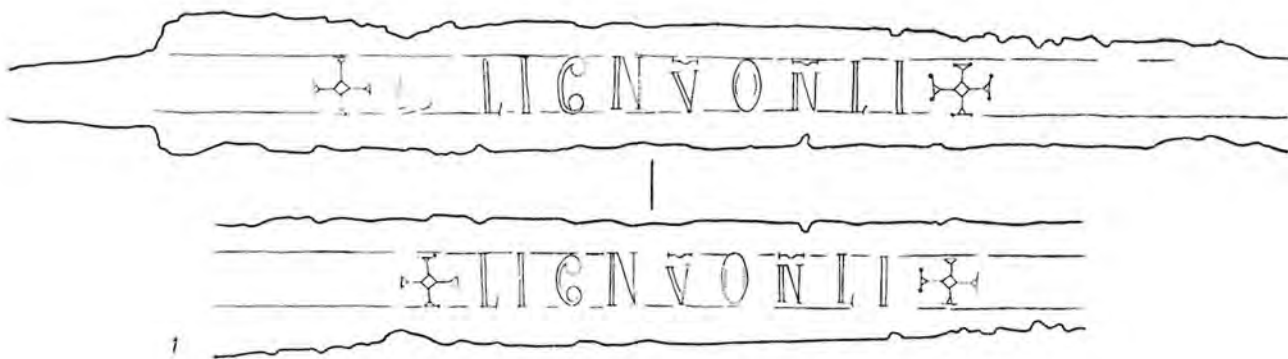

XXIX.

1 — (41); 4 — (2, XIV .?, (II, XI .?); 2 — , 890/937). (34); 3 —

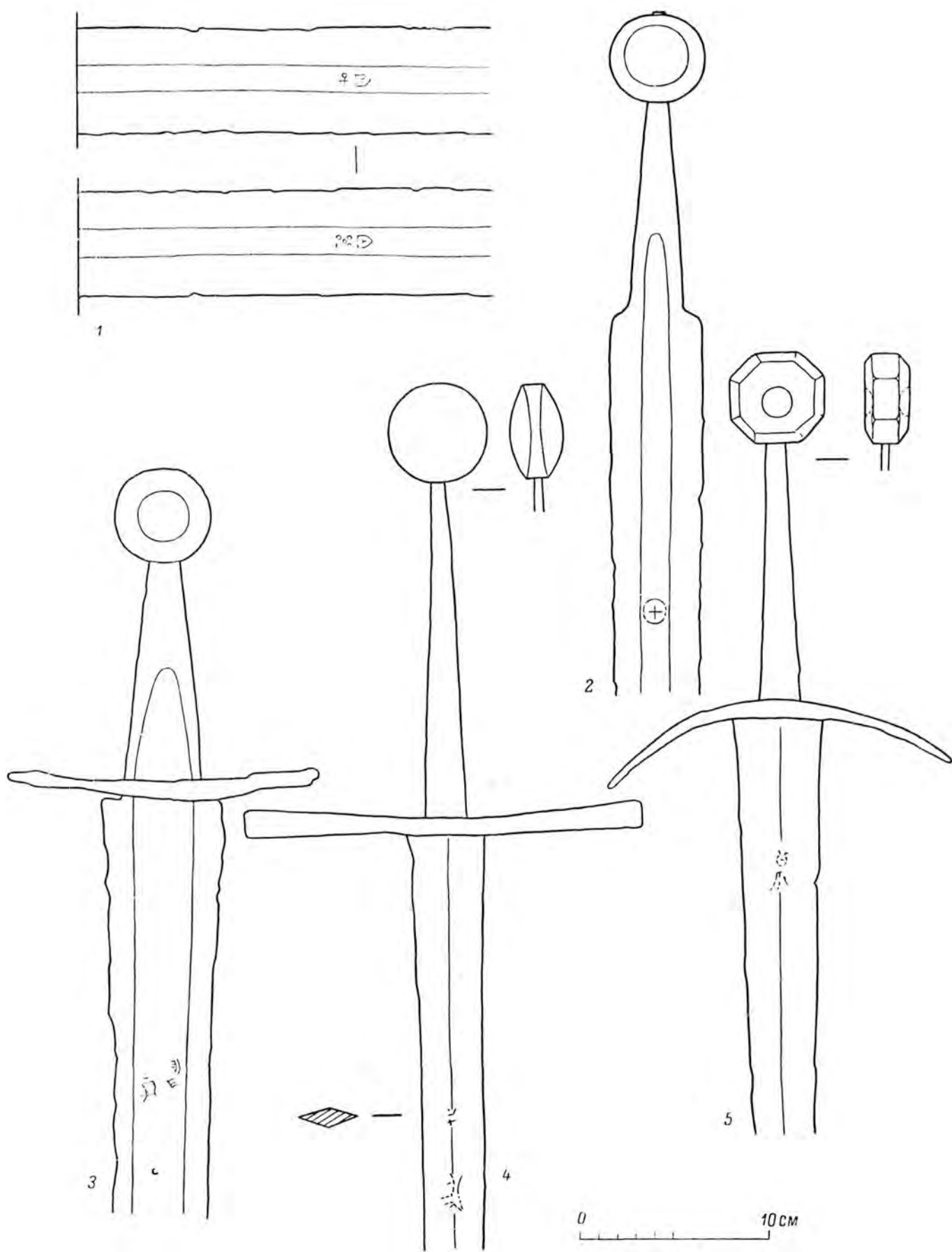

XXX.

1 — (27); 2 — (35); 3 — (40); 4 — (33); 5 — (VI, XIV .?, , . 22/2).





1



2



3



XXXI.

1 —

(84,

XI . .)

; 2, 3 —

(18).

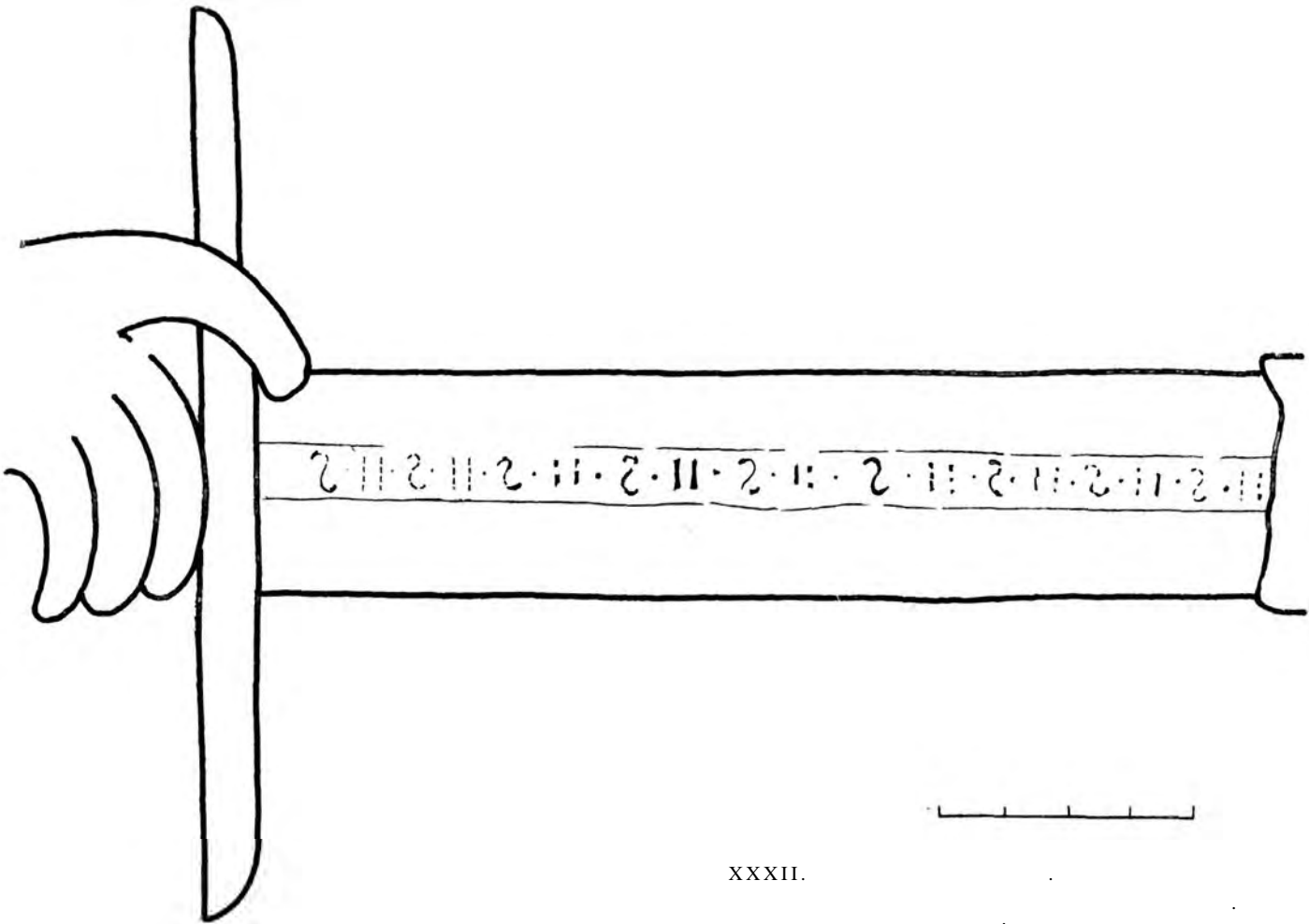
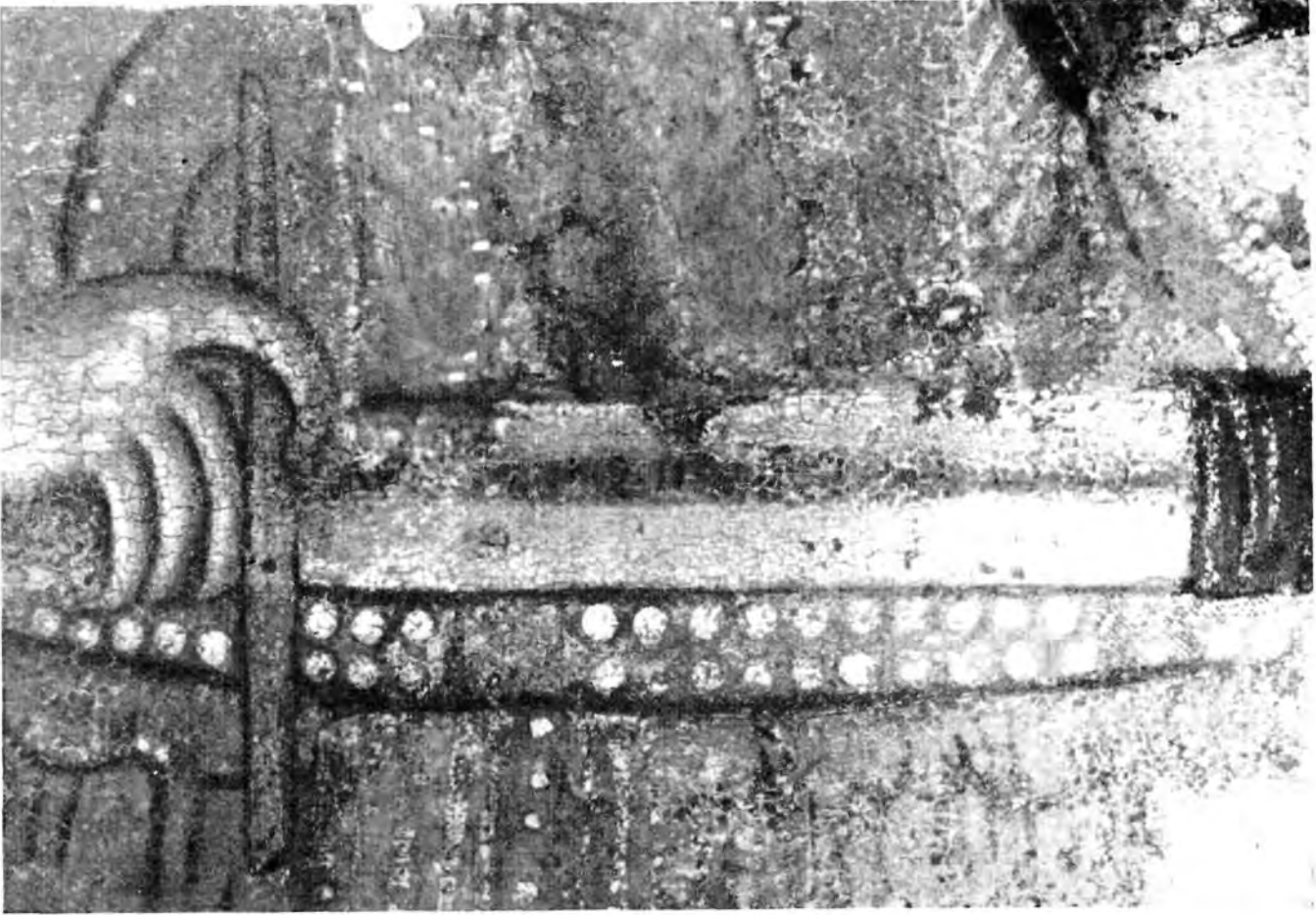

XXXII.

XXXIII-XXXV.

-XIII

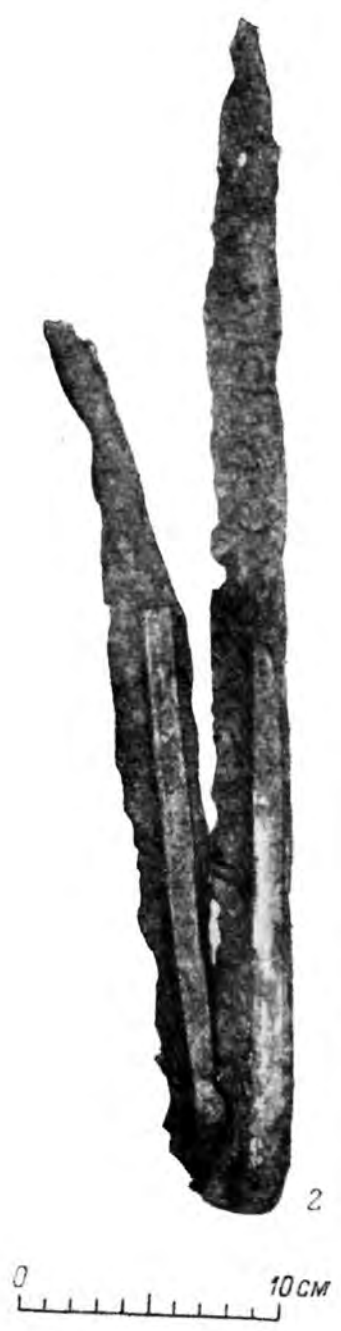

1 — (8). XXXIII. ; 2 — (7).

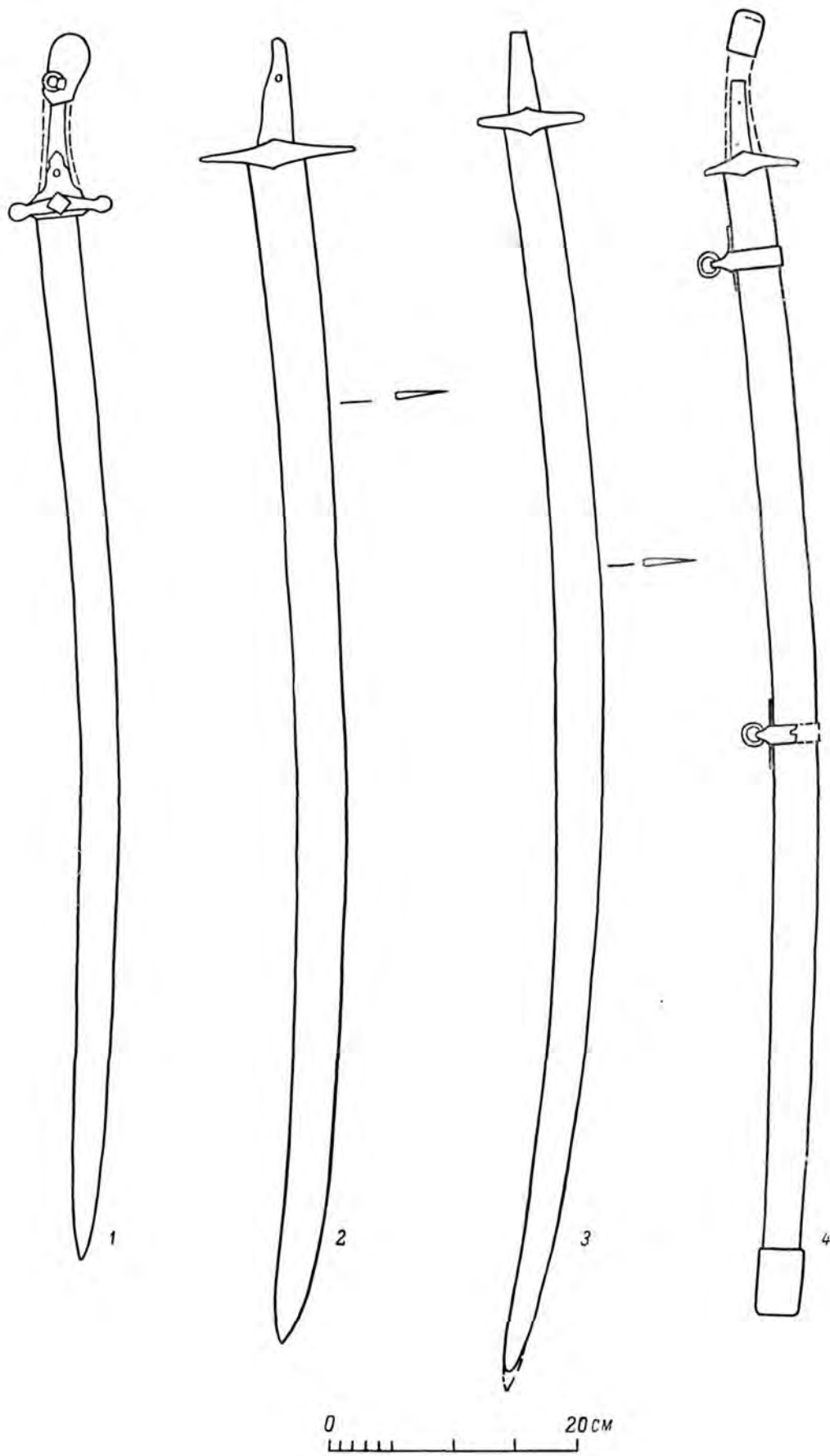

XXXIV.

1 — (2); 2 — (58); 3 — (51); 4 — (53).

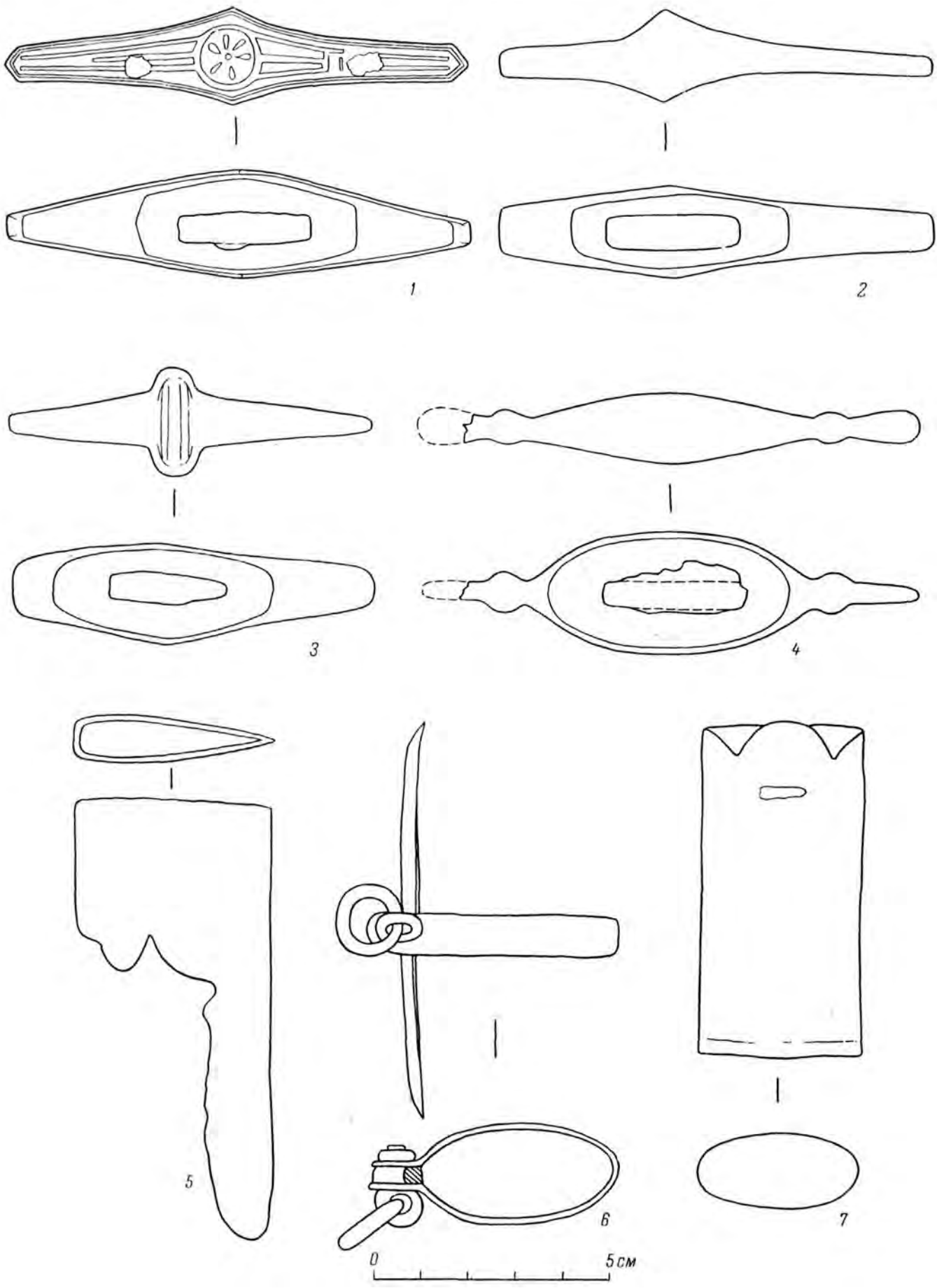

XXXV.

1 — (29); 2 — (36); 3 — (XII — (34); 4 — XIII (92); 5 — (XII — (XII — (6, 7). III ..  
 6691); 6 — (XII — (XII — 7876).

.....	5
.....	7
1. .... , ..... □	9
2. ....	18
IX —                      XI	18
XI—XIII	49
3. ( ..... , ..... □	61
) .....	74
,	103
.....	105
20—54 .....	109

. 1.

\*

\*

. . . . .  
. . . . . □

11/I 1966 .  
25/IV 1966 .  
132—116 . 60 90 .  
. . . 11¼. . . . 22½ = 22½ .  
. . . . - . . . 17. 36. . 2889. .  
. . 695. -27682. 1900.  
1. I . 09 .

« » . , -164,  
. . . 1  
1- . « » . □  
. , -34, 9 , . 12